

eeese

User manual
Dehumidifier Adam

Art. 2509



Thank you for choosing this product.
Please read this instruction manual before using it.

DANSK	4
SVENSKA	21
SUOMI	38
NORSK	55
ENGLISH	71
DEUTSCH	88
NEDERLANDS	105
POLSKIE	122



Læs brugermanualen før brug, se det tilsvarende afsnit i denne brugsanvisning.



Genbrug uønskede materialer i stedet for bortskaffelse af dem. Alle apparater og emballager skal sorteres og afleveres på et regionalt genbrugscenter og behandles på en miljøvenlig måde.



Produktet er i overensstemmelse med gældende EU-direktiver og andre bestemmelser.



Denne enhed bruger et brandfarligt kølemiddel. Hvis kølemiddel lækker og kommer i kontakt med brand eller opvarmningsdel, skaber det skadelig gas, og der er risiko for brand.

Indholdsfortegnelse

1. Sikkerhedsinstruktioner	4
2. Stykliste	6
3. Før drift	8
4. Kontinuerlig dræning	8
5. Betjeningsvejledning.....	9
6. Rengøring	13
7. Opbevaring.....	13
8. Fejlkode	14
9. Problemløsning	14
10. Tekniske specifikationer	15
11. Vejledning til oprettelse af smart-forbindelse.....	16
12. Service	19
13. Garanti.....	19

1. Sikkerhedsinstruktioner

Advarsel

Dette apparat er kun beregnet til indendørs brug i private hjem. Enhver anden brug anbefales ikke af producenten og kan forårsage brand, elektrisk stød eller anden person- eller tingskade.



Advarsler



Våde hænder er ikke tilladt



Advarsel

Strømledning



Træk ikke i strømledningen for at frakoble enheden fra stikkontakten.

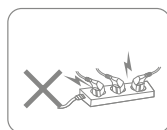

Brug ikke apparatet med en overbelastet forlængerledning.

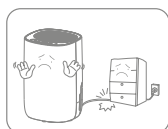

Undlad at anbringe tunge genstande på strømledningen for at undgå sikkerhedsrisiko.

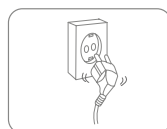

Brug ikke apparatet, hvis dets fætninger ikke kan holde en stikkontakt fast.



Forsøg ikke at udskifte netledningen. Kontakt det autoriserede serviceværksted for reparation.



Rør ikke ved stikket med våde hænder for at undgå elektrisk stød.

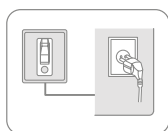

Stikkontakten skal være jordet og forsvarligt sikret.

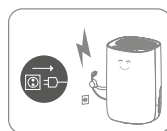

Træk stikket ud under tordenvejr.

Placering



Anbring ikke brændbare og eksplosive genstande omkring apparatet for at undgå brand.

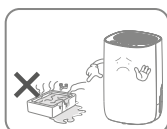

Brug ikke apparatet i svømmebassin eller lignende faciliteter for at undgå sikkerhedsrisiko.



Brug ikke apparatet på steder med træ.



Anbring apparatet på en stabil, flad overflade.

Under brug



Sluk for strømmen, og træk netledningen ud, før enheden flyttes.



Hæld ikke vand i apparatet for at undgå funktionsfejl.



Børn skal overvåges for at sikre, at de ikke leger med apparatet.



Anbring ikke tunge genstande på apparatet for at undgå funktionsfejl.



Undlad at apparatet vælter eller bliver udsat for stød for at undgå funktionsfejl.

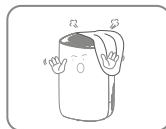

Apparatet må ikke være til-dækket, når det anvendes.



Anbring ikke hænderne på luftudtaget for at undgå skader eller funktionsfejl.

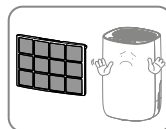

Installer luftfilteret inden ibrugtagning.

2. Stykliste

Komponenter

1. Kontrolpanel
2. Håndtag
3. Luftindtagsgitter
4. Dræneløb
5. Hjul
6. Luftudblæsning
7. Bagplade
8. Netledningen
9. Topdæksel
10. Frontplade
11. Vandbeholder

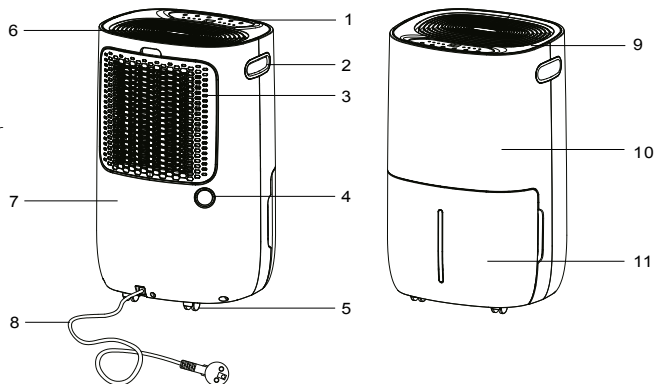

Kontrolpanel

- 12. Tænd/sluk-knap
- 13. Timer fra-knap
- 14. Op- og ned-knapper
- 15. Knap til blæserhastighed/børnesikring
- 16. Indstillingsknap
- 17. Manuel indikator
- 18. Indikator for tørring af vasketøj
- 19. Indikator for høj blæserhastighed
- 20. Indikator for lav blæserhastighed
- 21. Fugtighedsdisplay
- 22. Timerindikator
- 23. Indikator for fuld vandbeholder
- 24. Indikator for afrimning
- 25. Tænd/sluk-indikator

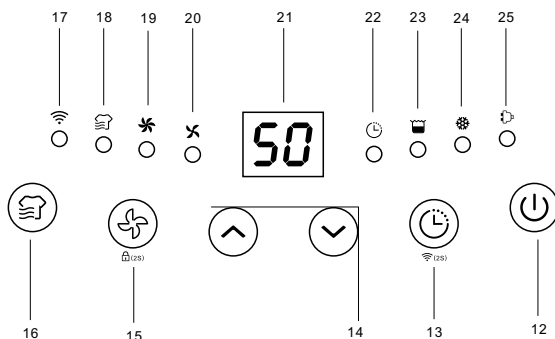

Dræn

- 26. Drænudløb
- 27. Drænrør

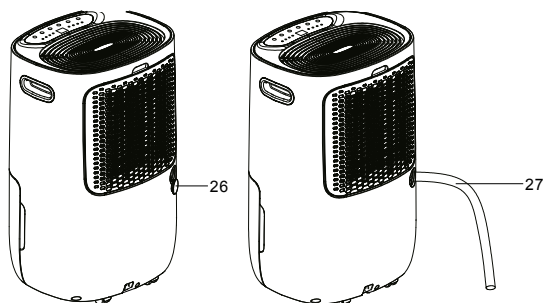

3. Før drift

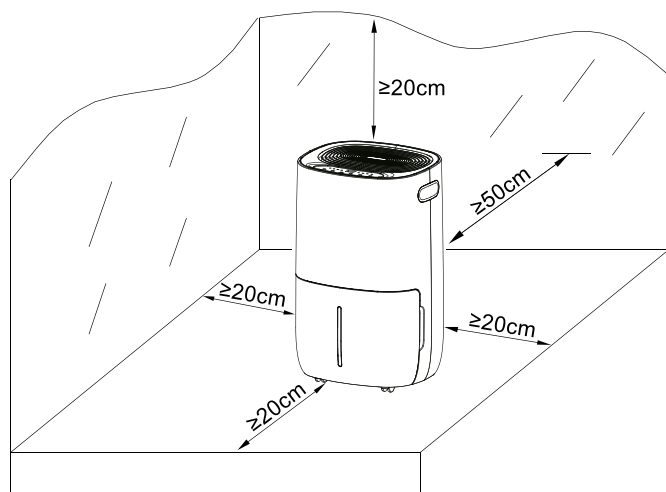

- Anbring affugteren i opretstående position på en stabil, plan overflade.
- Sørg for, at affugteren er i sikker afstand af og mindst 50 cm fra vægge og møbler.
- Forsyningsspændingen skal være i overensstemmelse med værdien på typeskiltet, og stikkontakten skal have jordforbindelse.
- Sørg for, at vandbeholderen er korrekt monteret. Hvis vandbeholderen er fuld eller ikke på plads, vil indikatoren for fuld vandbeholder lyse, og affugteren vil stoppe.
- Tænd for strømmen, og start maskinen i henhold til instruktionerne nedenfor.

4. Kontinuerlig dræning

Vandet vil blive opsamlet i tanken. Hvis du ønsker kontinuerlig dræning, skal du gennemføre følgende procedure:

- A) Fjern vandbeholderen.
- B) Monter en drænslange (14 mm indvendig diameter) på afløbsudgangen.
- C) Sæt vandbeholderen på plads igen.



Vær altid sikker på, at der er fald på slangen, og at den ikke er blokeret eller knækket.

5. Betjeningsvejledning

Tænd/sluk enheden [tænd/sluk-knap]



Tilslut strømforsyningen, og tryk én gang på tænd/sluk-knappen for at tænde enheden. Som standard kører enheden på manuel kontinuerlig affugtning med høj blæserhastighed. Tænd/sluk-indikatoren vil være tændt.



Tryk på tænd/sluk-knappen for at slukke for enheden. Den vil stoppe med at arbejde, og blæseren vil fortsætte med at køre i nogle sekunder for at blæse den varme luft inde i enheden ud.

Når maskinen er i standby-tilstand, blinker tænd/sluk-indikatoren langsomt.

Automatisk sluk-timer-funktion [timerknap]



Tryk på timerknappen for at vælge det timetal, hvor timeren skal slukke apparatet. Ved hvert tryk ændres indstillingen med 1 time i intervallet 00-24.



Indstillingen for automatisk slukning annulleres, hvis der trykkes på timerknappen 2 gange på 3 sekunder.

Indstillingen for automatisk slukning annulleres, hvis enheden slukkes og tændes igen.

Fugtindstilling [op- og ned-knapper]

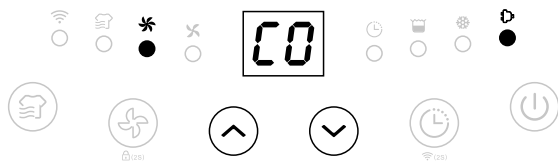

Tryk på op- og nedknapperne for at vælge din foretrukne luftfugtighed fra CO-30%-35%-40%-45%-50%-55%-60%-65%-70%-75%-80%-CO. CO betyder kontinuerlig affugtning uanset luftfugtighed.

Blæserhastighed blæserhastighedsknap

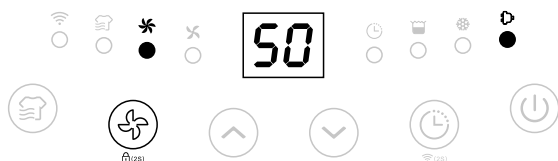

Tryk på blæserhastighedsknappen for at indstille blæserhastigheden til lav eller høj for at opfylde de forskellige brugskrav.



Blæserhastighedsknappen er inaktiv i tøjtrængstilstand og afrimningstilstand.

Tøjtørring funktion [Tøj tørring knap]

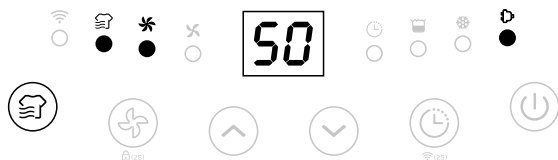

Tryk én gang på tilstandsknappen for at vælge tørretilstand for vasketøj. Enheden kører i kontinuerlig affugtning med høj blæserhastighed i 6 timer og slukker derefter automatisk.

WiFi funktion [Timer knap-2 sekunder]



Hold timer knappen inde i 2 sekunder for at aktivere WiFi funktionen og gå ind i distributionsnetværks tilstand. Under netværkskonfigurationen vil WiFi indikatoren blinke hurtig. Når WiFi er tilsluttet, tænder indikatoren.



For yderligere information om betjening, se "Vejledning til oprettelse af smart-forbindelse"

Børnesikring [blæserhastighedsknap i 2 sekunder]



Tryk på blæserhastighedsknappen i 2 sekunder for at låse alle knapper med en biplyd. Den samme handling låser op igen.



Børnesikringsfunktionen kan aktiveres i standbytilstand og under drift, men kan ikke aktiveres, når vandbeholderen er fuld.

Indikator for afrimning ved lav temperatur



Når omgivelsestemperaturen er for lav, vil affugteren gå i afrimningstilstand, hvor enheden kører med høj blæserhastighed uden affugtning.

Automatisk slukning med indikator for fuld vandbeholder

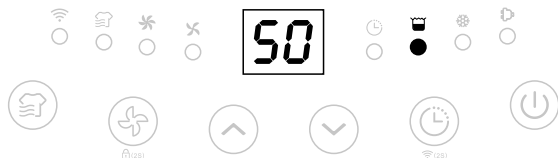

Enheden vil gå i standbytilstand, når vandbeholderen er fuld, eller hvis vandbeholderen ikke er installeret korrekt. Når du har tømt beholderen eller installeret vandbeholderen korrekt, fortsætter enheden til den forrige tilstand.



Bortset fra tænd/sluk-knappen er alle andre knapper inaktive.

Hukommelsesfunktion:

- Hvis stikket tages ud, eller strømmen afbrydes, og apparatet derefter tilsluttes til strømmen igen, starter affugteren i samme tilstand, som før den slukkede. Timerindstillingen bliver bevaret.
- Tryk på tænd/sluk-knappen for at slukke for affugteren, og tryk derefter på knappen for at tænde den igen. Affugteren vil starte i samme tilstand, som før den blev slukket. Timerindstillingen annulleres.
- Sluk for affugteren, og træk netledningen ud. Tilslut den derefter til strømme igen, og tænd for affugteren. Den vil nu køre med fabriksindstillingerne.

6. Rengøring

Når apparatet anvendes regelmæssigt, kan filtret blive tilstoppet med støv og partikler. Derfor skal filtret rengøres mindst hver anden uge. Følg disse trin:

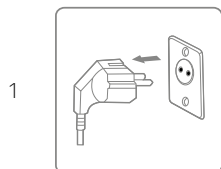

Sluk enheden, og tag stikket ud af stikkontakten før rengøring.

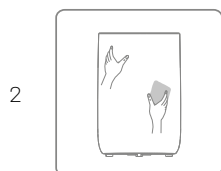

Rengør kabinettet med en blød, tør klud. Hvis enheden er meget snavset, skal du bruge et mildt rengøringsmiddel. Tør affugteren af med en let fugtig klud. Sprøjt aldrig vand på enheden.

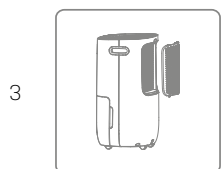

Fjern risten, og rengør det med en støvsuger eller sæbevand, der ikke er varmere end 40 °C.

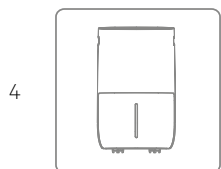

Skyl og tør risten helt, før det monteres på enheden igen.

7. Opbevaring

Hvis affugteren ikke skal bruges i en længere periode, skal du gøre følgende:

1. Tag stikket ud af stikkontakten, og tøm vandbeholderen. Sørg for, at vandbeholderen og affugteren er helt tør. Dette kan tage et par dage.
2. Rengør luftfiltret.
3. Kontrollér, at affugteren er i perfekt tilstand, så den er sikker at tage i brug igen efter en lang opbevaringsperiode.
4. Opbevar enheden i passende emballage.
5. Opbevar affugteren på et støvfrit sted og udenfor direkte sollys. Det anbefales at tildække den med et stykke plastik.

8. Fejlkoder

Kontakt venligst din lokale forhandler, hvis nogen af nedenstående fejlkoder vises.

Kode	Fejl	Display	Årsag
E1	Fejl i lufttemperatur-sensor	Blinker hvert 30 sek.	Enheden affugter stadig, men er i afrimningstilstand.
E2	Fejl i fugtighedssensor	Blinker hvert 30 sek.	Enheden affugter stadig, men i kontinuerlig affugtningsstilstand.
L3	Luftindgangstemperaturen er for høj >42°C	Langsamt blink L3	Kompressoren holder op med at arbejde, ventilatoren fungerer ved lav blæserhastighed. Maskinen fungerer normalt efter 10 minutter, hvis temperaturen falder til under 40° C.
L4	Luftindgangstemperaturen er for lav >0°C	Langsamt blink L4	Kompressoren holder op med at arbejde, ventilatoren fungerer ved lav blæserhastighed. Maskinen vil fungere normalt efter 10 minutter, hvis temperaturen øges til over 2° C.

9. Problemløsning

Kontrollér følgende, før teknisk support kontaktes.

PROBLEM	MULIG ÅRSAG	LØSNING
Enheden fungerer ikke	Strømmen er ikke tilsluttet	Sæt stikket i stikkontakten
	Vandbeholderen er fuld	Tøm beholderen
	Vandbeholderen er ikke monteret korrekt	Monter beholderen igen
Kapaciteten til fjernelse af vand er for lav	Driftstiden er for kort	Vær tålmodig, og vent
	Omgivelsernes temperatur eller luftfugtighed er for lav	Det er normalt, at apparatet ikke affugter under disse forhold
Enheden virker, men reducerer den relative fugtighed utilstrækkeligt	Værelset er for stort	Vi anbefaler at bruge en affugter med større kapacitet
	Der er for megen ventilation	Reducer ventilationen (f.eks. luk vinduer og døre)
	Luftfilteret er tilstoppet	Rengør luftfilteret
	Den indstillede luftfugtighed er højere end den omgivende luftfugtighed	Indstil fugtigheden lavere end den omgivende luftfugtighed
Affugteren blæser varm luft ud	Den tørrede luft ledes over varmespøler, inden den blæses ud i rummet, som en del af affugtningsprocessen	Dette er normalt – en affugter er ikke en luftkøler

Displayet viser ikke den indstillede luftfugtighed.	Displayet viser den relative luftfugtighed i rummet, ikke indstillingen.	Tryk én gang på knappen til indstilling af luftfugtigheden for at få vist den indstillede luftfugtighed.
Vand på gulvet	Der er tilbageværende vand i vandbeholderen, og enheden er blevet vippet for meget ved flytning.	Vær forsigtig, når vandbeholderen/enheden flyttes.
Affugteren er støjende	Luftfiltret er blokeret, eller enheden er placeret på en ujævn overflade	Rengør filteret, eller anbring enheden på en plan overflade

10. Tekniske specifikationer

Model ADAM, varenr.		2509
Anbefalet arbejdsområde, m ²		2-70
Timer		1-24 t
Strømforsyning		220-240 V, 50 Hz
Affugtningskapacitet		20 l/dag (30 °C, relativ fugtighed 80 %)
		11,5 l/dag (27 °C, relativ fugtighed 60 %)
Strømförbrug		255 W
Luftmængde, m ³ /t	Høj	145
	Lav	130
Lydniveau dB(A)	Høj	44
	Lav	42
Vandbeholderens kapacitet		5 l
Driftstemperatur		5-35 °C
Kølemiddel		R290
Kompressor		Piston
Nettovægt		15,2 kg
Filter		Vaskbart
Afløbsslanges diameter, mm		14
Produktstørrelse (BxDxH)		335 × 285 × 540 mm

Ovennævnte tekniske data er kun til reference. Vi forbeholder os ret til at ændre dem uden varsel.

11. Vejledning til oprettelse af smart-forbindelse

Forbind enheden til appen

Søg i en appbutik efter appen "TuyaSmart", eller scan følgende QR-kode for at downloade appen.



Trin 1:

Sørg for, at telefonen har forbindelse til det trådløse netværk, og tænd for Bluetooth-enheden. Tryk derefter på +tegnet i øverste højre hjørne af startside for at tilføje en enhed.

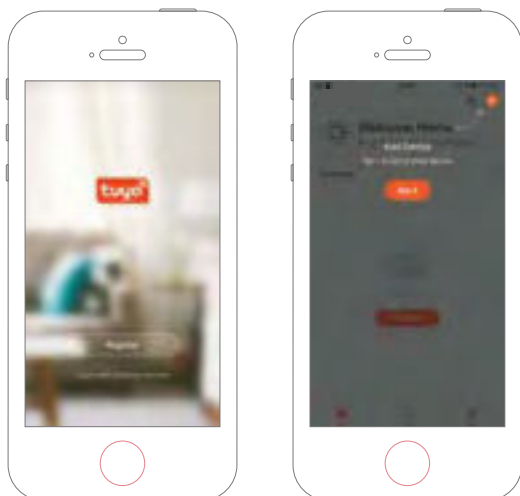

Trin 2:

Følg vejledningen for at vælge den enhed, der skal konfigureres, og indtast derefter adgangskoden til det trådløse netværk.

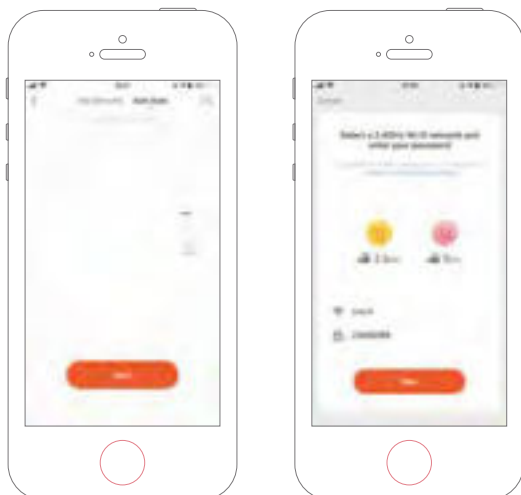
Trin 3:

Afslut opsætningen af forbindelsen for at indstille affugteren med appen.

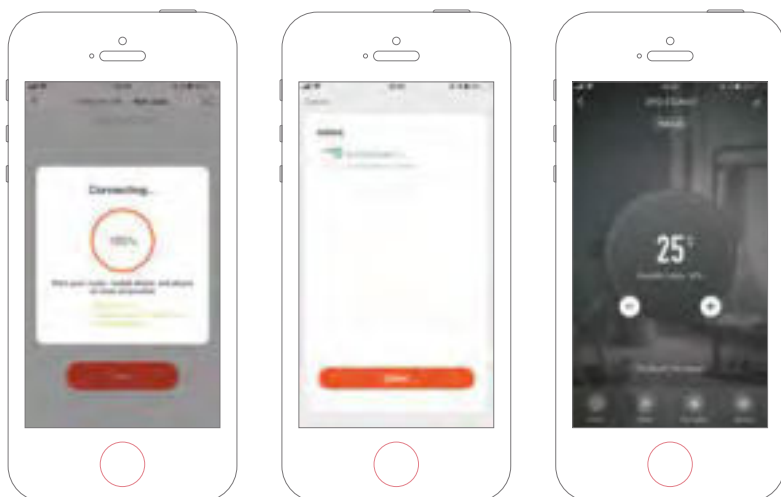

Sådan tilføjer du enheden manuelt

Trin 1:

Tryk på Tilføj enhed på startsiden eller +-tegnet i øverste højre hjørne for at gå til siden Tilføj enhed.

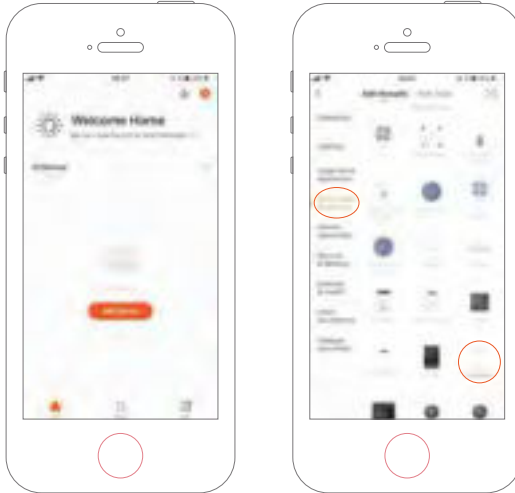

Trin 2:

Bekræft, at indikatoren blinker hurtigt, og indtast adgangskoden til det trådløse netværk.

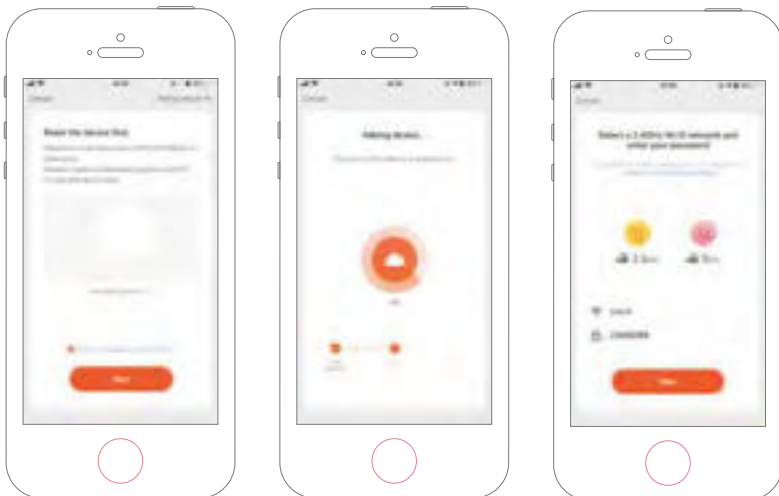

Trin 3:

Afslut opsætningen af forbindelsen for at indstille affugteren med appen.

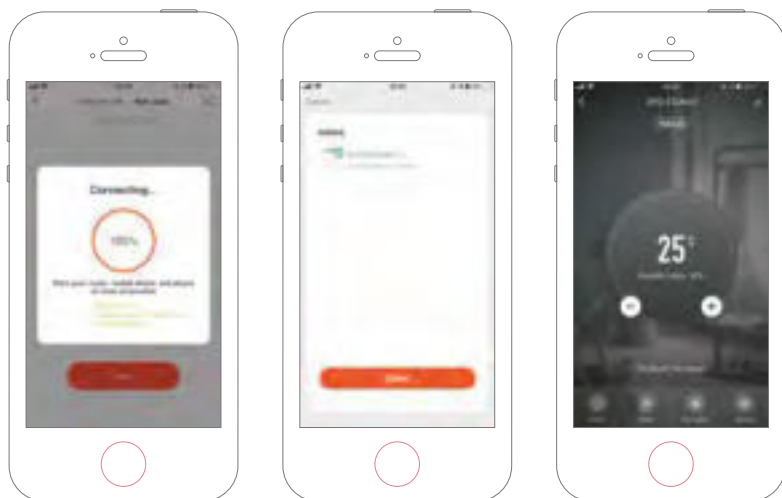

12. Service

Hvis du har spørgsmål eller har brug for mere information, er du velkommen til at ringe til **kundeservice på +45 70 22 68 56**

Har du brug for service, eller er der tale om en garantireklamation, skal du oprette en sag direkte i vores supportsystem. Gå til hjemmesiden under SUPPORT.

13. Garanti

Begrænset garanti

Vi garanterer, at alle dele er fri for fabriktionsfejl i materialer og udførelse i en periode på to år fra købsdatoen. Garantien dækker alene materiale- og fabriktionsfejl, der hindrer produktet i at kunne installeres eller fungere på normal vis. Defekte dele vil blive udskiftet eller udbedret.

Garantien omfatter ikke transportskader, anden brug af produktet end den tiltænkte, skader forårsaget af forkert montage eller forkert brug, skader forårsaget af slag, stød eller andre fejl eller uheld eller skader, der skyldes forkert opbevaring.

Garantien bortfalder, hvis brugeren foretager produktændringer.

Garantien omfatter ikke produktafledte skader, skader på ejendom eller driftstab i øvrigt.

Producentens ansvar kan ikke overstige reparation eller udskiftning af defekte dele og omfatter ikke omkostninger til arbejdskraft for at fjerne og geninstallere den defekte del, transportomkostninger til og fra serviceværkstedet eller alle andre materialer, der er nødvendige for at foretage reparationen.

Denne garanti dækker ikke funktionssvigt eller -fejl som resultat af følgende:

- Hvis enheden ikke er installeret, betjent eller vedligeholdt i overensstemmelse med den brugsanvisning, der fulgte med enheden.
- Den håndværksmæssige udførelse af enhver installation af enheden.
- Misbrug, ændring, ulykke, brand, oversvømmelse, lynnedslag, gnavere, insekter, forsømmelighed eller uforudsete handlinger.
- Brug af ikke-fabriksautoriserede dele eller tilbehør i forbindelse med produktet.

Ansvarsbegrænsning

Dette er den eneste garanti, som producenten yder. Ingen er bemyndiget til at udstede andre garantier på vores vegne.

Denne garanti erstatter alle andre garantier, udtrykkelige eller underforståede, herunder, men ikke begrænset til enhver underforstået garanti af egnethed til et bestemt formål og salgbarhed. Vi fraskriver os udtrykkeligt ethvert ansvar for følgeskader, hændelige skader, indirekte skader samt skader forbundet med brud på den udtrykkelige eller underforståede garanti.

Denne garanti giver dig specifikke juridiske rettigheder, der kan variere afhængigt af land.

Reklamation

Ved evt. reklamation skal gyldig kvittering på købet fremvises. Læs om oprettelse af garanti-reklamation i afsnittet SERVICE.

VIGTIGT!

Hvis du har brug for teknisk hjælp, så kontakt vores servicelinje:

DK: telefon +45 7022 6856 Mandag – fredag kl. 9.00 – 13.00

Vi har specialviden om vores produkter og på området, så du nemt og hurtigt kan få hjælp.



Läs bruksanvisningen före användning, se motsvarande avsnitt i denna bruksanvisning.



Återvinn önskade material istället för att kassera dem. Alla apparater och förpackningar ska sorteras och lämnas in på en regional återvinningscentral och bearbetas på ett miljövänligt sätt.



Produkten överensstämmer med tillämpliga europeiska och andra direktiv.



Denna enhet använder ett brandfarligt köldmedium. Om kylmediet läcker och kommer i kontakt med eld eller värmningsdel, skapar det skadlig gas och det finns risk för brand.

Innehållsförteckning

1. Säkerhetsföreskrifter.....	21
2. Lista över reservdelar.....	23
3. Före användning.....	25
4. Kontinuerlig dränering.....	25
5. Bruksanvisning.....	26
6. Rengöring.....	29
7. Förvaring.....	30
8. Visa felkoder.....	30
9. Felsökning.....	31
10. Tekniska specifikationer.....	32
11. Driftguide för smart anslutning.....	32
12. Service.....	36
13. Garanti.....	36

1. Säkerhetsföreskrifter

Varning!

Denna apparat är endast avsedd för användning i hemmiljö. Annan användning rekommenderas inte av tillverkaren och kan orsaka brand, elektriska stötar eller andra personskador och egendomsskador.



Varningar



Våta händer inte tillåtna



Varning!

Ström kabel



Dra inte i strömkabeln för att koppla bort enheten från uttaget.

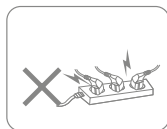

Använd inte apparaten med överbelastad förlängningssladd.

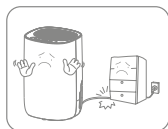

Placera inga tunga föremål på strömkabeln för att undvika säkerhetsrisker.

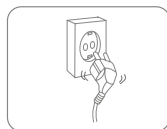

Använd inte apparaten om hålen i eluttaget inte kan hålla kontakten ordentligt på plats.



Försök inte byta strömkabel, utan kontakta ett auktoriserat servicecenter för reparation.



Vidrör inte kontakten med våta händer för att undvika elektriska stötar.

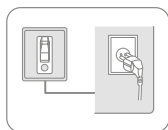

Uttaget måste vara jordat och ordentligt säkras.

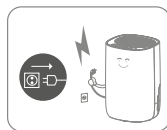

Dra ut kontakten under åskväder.

Placering



Placera inte brandfarliga och explosiva föremål runt apparaten för att undvika brand.

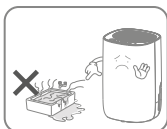

Använd inte apparaten i en swimmingpool eller liknande anläggningar för att undvika säkerhetsrisker.

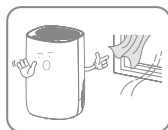

Använd inte apparaten på en dragig plats.



Placera apparaten på en stabil, plan yta.

Under användning

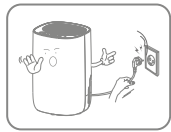

Stäng av strömmen och dra ur strömkabeln innan du flyttar den.



Håll inte vatten i apparaten för att undvika fel.

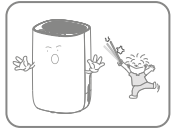

Barn bör övervakas för att se till att de inte stoppar i en pinne eller liknande i apparaten.



Placera inga tunga föremål på apparaten för att undvika fel.



Tippa inte apparaten och undvik att den utsätts för kraftiga stötar för att undvika fel.



Apparaten får inte täckas över när den används.



Lägg inte händerna på luftutloppet för att undvika skador eller fel.

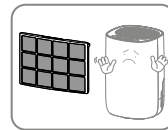

Installera luftfiltret innan du använder apparaten.

2. Lista över reservdelar

Komponenter

1. Kontrollpanel
2. Hantera
3. Lufttagsgaller
4. Dräneringsutlopp
5. Hjul
6. Luftutlopp
7. Bakre lucka
8. Strömkabel
9. Övre lucka
10. Frontkåpa
11. Vattentank

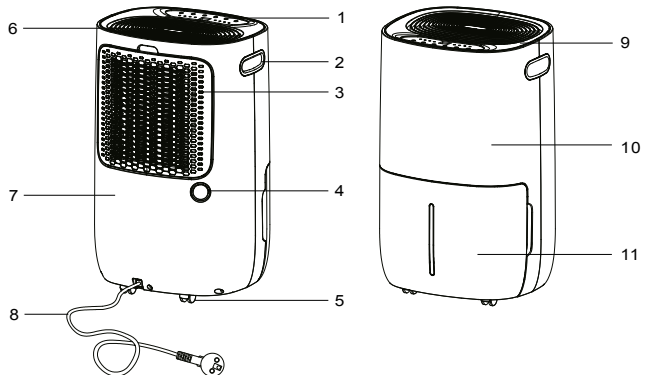

Kontrollpanel

12. Strömbrytare
13. Knapp för timer AV
14. Upp-och nedknappar
15. Fläkthastighetsknapp/
låsknapp (barnlås)
16. Funktionslägesknapp
17. Manuell indikator
18. Torkindikator för tvätt
19. Indikator för hög
fläkthastighet
20. Indikator för låg
fläkthastighet
21. Avläsningsskärm för
luftfuktighet
22. Timer-indikator
23. Indikator för full tank
24. Indikator för avfrostning
25. På/av-indikator

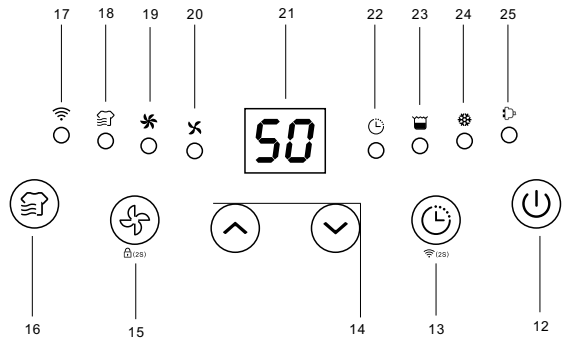

Dränering

- 26 Dräneringsutlopp
- 27 Dräneringsrör

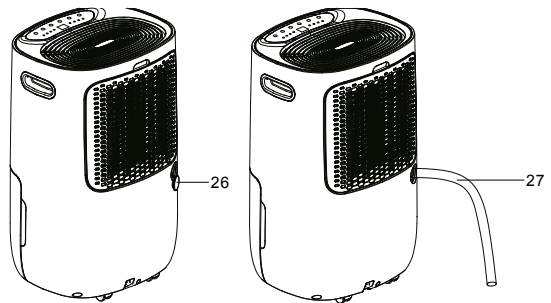

3. Före användning

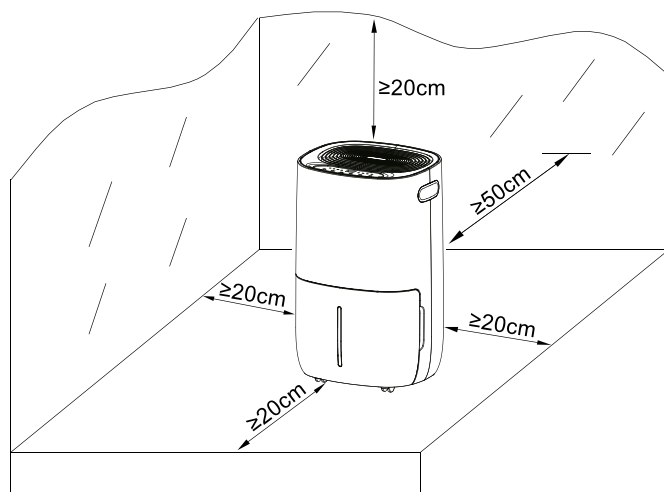

- Placera avfuktaren i upprätt läge på en stabil, plan yta.
- Se till att avfuktaren är på ett säkert avstånd av minst 50 cm avstånd från en vägg eller möbel.
- Matningsspänningen ska motsvara det nominella värdet på typsylten, och eluttaget måste vara jordad.
- Se till att tanken är korrekt installerad, om tanken är full eller inte på plats tänds lampan och avfuktaren kommer att sluta fungera.
- Slå på strömmen och kör apparaten enligt instruktionerna nedan.

4. Kontinuerlig dränering

I allmänhet kommer vatten att samlas upp i tanken, om du vill ha kontinuerlig dränering, vänligen utför stegen nedan:

- a. Ta bort vattentanken.
- b. Montera en dräneringsslang (14 mm i innerdiameter) på dräneringsutloppet.
- c. Sätt vattentanken på plats igen.



Se alltid till att slangen är vänd neråt, att den inte är blockerad eller har några veck.

5. Bruksanvisning

Slå på/stäng av enheten [strömbrytare]

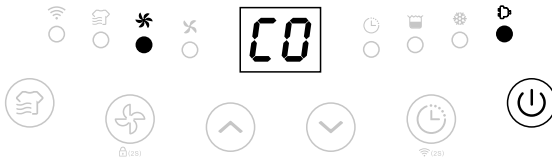

Anslut till strömförsörjningen och tryck en gång på strömbrytaren för att slå på enheten. Som standardläge körs enheten på manuell kontinuerlig avfuktning med hög fläkthastighet. På/av-indikatorn tänds.



Tryck på strömbrytaren för att stänga av enheten. Den stängs då av men fläkten kommer att fortsätta att gå i några sekunder för att blåsa ut den varma luften inuti enheten.

När maskinen är i standby-läge blinkar on/off-indikatorn långsamt.

Timerfunktion för automatisk avstängning [timerknapp]

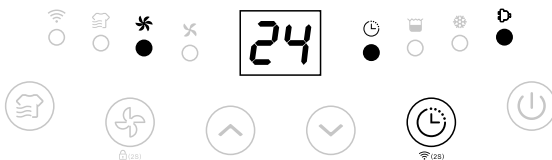

Tryck på timerknappen för att välja önskad timerinställning från 00-24:00 för automatisk avstängning. Inställningen stegas fram en timme för varje knapptryckning.



Inställningen för automatisk timeravstängning avbryts om timerknappen trycks in 2 gånger inom 3 sekunder.

Inställningen för automatisk timeravstängning avbryts om enheten stängs av och slås på igen.

Inställning av luftfuktighet [upp och ned-knappar]

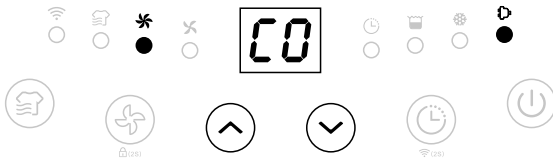

Tryck på upp/ner-knapparna för att välja önskad luftfuktighet från 30 %-35 %-40 %-45 %-50 %-55 %-60 %-65 %-70 %-75 %-80 %-CO. CO innebär kontinuerlig avfuktning oavsett fuktnivå hos omgivningsluften.

Fläkthastighetsalternativ [fläkthastighetsknapp]

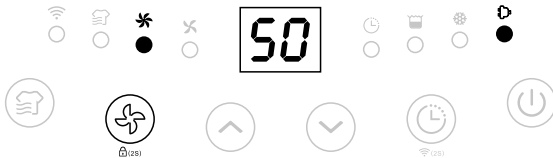

Tryck på fläkthastighetsknappen för att välja önskad fläkthastighet (låg resp. hög) för att uppfylla de olika användningskraven.



Fläkthastighetsknappen kan inte användas i läget torkning av tvätt och i avfrostningsläget.

Wifi funktion (tidtagarfunktion 2 sekunder)

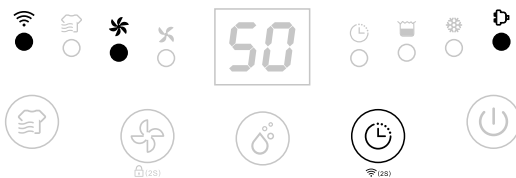

Tryck på tidtagarknappen i 2 sekunder för att aktivera WiFi funktionen och gå in i distributionsnätverket läge, under nätverkskonfigurationen kommer WiFi indikatorn att blinka snabbt när WiFi är anslutet indikatorn är påslagen.



Detaljerad drift, vänligen hänvisa till bruksanvisningen "Guide för smart anslutning"

Barnlåsfunktion [tryck och håll in fläkthastighetsknappen i 2 sekunder]



Tryck på knappen fläkthastighet i 2 s för att låsa alla knappar med ett pip-ljud, tryck igen för låsa upp.



Barnlåset kan ställas in i standby-läge och driftläge men kan inte aktiveras när vattentanken är full.

Indikator Avfrostning Låg temperatur



Om omgivningstemperaturen är för låg går avfuktaren över i avfrostningsläge, enheten körs med hög fläkthastighet utan avfuktning.

Automatisk avstängning med indikator för full vattentank

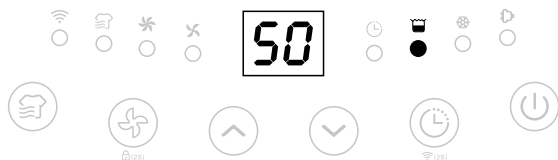

Enheten går över i standby-läge när vattentanken är full eller om tanken inte är korrekt installerad. Efter tömning av tanken och efter korrekt installation av vattentanken, fortsätter enheten att köras i det tidigare läget.



Med undantag för strömbrytaren kan övriga knappar inte användas.

Minnesfunktion:

- a. Om kontakten dras ut eller om vid ett strömavbrott, anslut enheten till strömförsörjningen på nytt, avfuktaren körs i det läge som var aktiverat innan strömförsörjningen bröts. Timerinställningen sparas.
- b. Tryck på strömbrytaren för att stänga av avfuktaren och tryck sedan på knappen för att slå på den igen. Avfuktaren körs i det läge som var aktiverat innan strömförsörjningen bröts. Timerinställningen sparas inte.
- c. Stäng av avfuktaren och dra ut kontakten och anslut sedan igen och slå på avfuktaren. Enheten kommer att köras i fabriksinställt läge.

6. Rengöring

Vid regelbunden användning kan filtret bli igensatt av damm och partiklar. Filtret bör därför rengöras minst varannan vecka. Följ dessa steg:

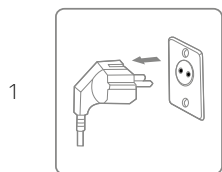

Stäng av enheten och dra ut kontakten från uttaget innan du rengör den.

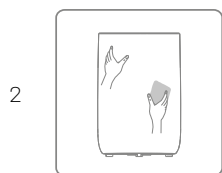

Rengör höljet med en mjuk, torr trasa. Om enheten är extremt smutsig ska du använda ett mildt rengöringsmedel. Torka av avfuktaren med en lätt fuktad trasa. Spraya aldrig enheten med vatten.

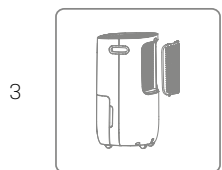

Ta bort rosten, rengör filtret med en dammsugare eller tvål-vatten, vattnet får inte vara varmare än 40 °C.

4

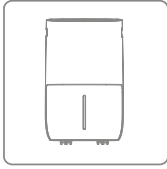

Skölj och torka rosten helt innan du installerar om enheten.

7. Förvaring

Om avfuktaren inte kommer att användas under en längre tidsperiod, gör du följande:

1. Dra ut kontakten ur uttaget och töm tanken, se till att tanken är tömd och att avfuktaren är helt torr. Det kan ta ett par dagar.
2. Rengör luftfiltret.
3. Kontrollera att avfuktaren är i perfekt skick för att säkerställa en säker användning av dem efter en längre tids förvaring.
4. Packa enheten i lämplig förpackning.
5. Förvara avfuktaren på en dammfri plats och där den inte utsätts för direkt solljus. Helst täckt med ett ark av plast.

8. Visa felkoder

Kontakta din lokala återförsäljare om någon av felkoderna nedan visas.

Kod	Fel	Visa	Vad händer
E1	Temperatursensor	Blinkar var 30:e sekund	Enheten avfuktar fortfarande men körs endast i avfrosthingsläge.
E2	Fel på luftfuktighets-sensorn	Blinkar var 30:e sekund	Enheten avfuktar fortfarande men körs endast i kontinuerligt avfuktningläge.
L3	Luftintagstemperaturen är för hög >42 °C	Blinka långsamt L3	Kompressorn slutar fungera, fläkten arbetar med låg fläkthastighet. 10 minuter senare - om temperaturen sjunker till under 40 °C - kommer maskinen att fungera normalt.
L4	Luftintagstemperaturen är för låg >0 °C	Blinka långsamt L4	Kompressorn slutar fungera, fläkten arbetar med låg fläkthastighet. 10 minuter senare - om temperaturen ökar till över 2 °C - kommer maskinen att fungera normalt.

9. Felsökning

Kontrollera följande innan du kontaktar Teknisk support.

PROBLEM	MÖJLIG ORSAK	LÖSNING
Enheten fungerar inte	Strömmen är inte ansluten	Sätt i kontakten i vägguttaget
	Vattentanken är full	Töm tanken
	Tanken har inte installerats korrekt	Installera tanken.
Vattendräneringskapaciteten är för låg	Apparaten körs för kort tid	Ha tålamod och vänta
	Omgivningstemperaturen eller luftfuktigheten är för låg	Det är normalt att enheten inte avfuktar under dessa förhållanden
Enheten fungerar, men sänker inte den relativa luftfuktigheten tillräckligt mycket	Rummet är för stort	Vi rekommenderar att du använder en avfuktare med högre kapacitet
	Ventilationen är för stor	Minska ventilationen (t.ex. stäng fönster och dörrar)
	Luftfiltret är igensatt	Rengör luftfiltret
	Inställd luftfuktighet är högre än den omgivande luftfuktigheten	Ställ in luftfuktigheten lägre än den omgivande luftfuktigheten
Avfuktaren blåser ut varm luft	Den torkade luften leds över värmeslingor innan den blåses in i rummet som en del av avfuktningssprocessen	Detta är normalt, en avfuktare är inte en luftkylare
Displayen visar inte börvärdet för luftfuktigheten	Displayen visar rummets relativa luftfuktighet inte börvärdet	Tryck en gång på fuktighetskontrollknappen för att se den relativa luftfuktigheten
Vatten på golvet	Det finns restvatten i tanken, och enheten vickar för mycket på grund av att den flyttas	Var försiktig när du flyttar tanken
Avfuktaren avger ett högt ljud	Luftfiltret är blockerat eller enheten står på en ojämn yta	Rengör filtret eller placera enheten på en plan yta

10. Tekniska specifikationer

Modell ADAM artikelnr		2509
Maks. arbetsområde m ²		100
Rekommenderat arbetsområde m ²		2-70
Timer		1 ~ 24 h
Strömförsörjning		220-240V-50Hz
Avfuktningsskapacitet		20 l/dygn (30 °C RH 80%)
		11,5 l/dygn (27 °C RH 60%)
Strömförbrukning		255 W
Luftvolym m ³ /h	Hög	145
	Låg	130
Ljud nivå dB (A)	Hög	44
	Låg	42
Vattentankens kapacitet		5 l
Drifttemperatur		5~35 °C
Köldmedium		R290
Kompressor		Piston
Nettovikt		15,2 kg
Filter		Tvättbart
Dräneringsslang diameter mm		14
Produktens mått		335 × 285 × 540 mm

Ovanstående tekniska data är endast för referens. Vi förbehåller oss rätten att ändra dem utan förvarning.

11. Driftguide för smart anslutning

Anslutning via APP-enhet

Sök i en appbutik efter "TuyaSmart" eller skanna följande QR-kod för att ladda ner APPEN.



Steg ett:

Kontrollera att telefonen är ansluten till WiFi hemifrån och slå på Bluetooth-enheten, och tryck därefter på det övre högra hörnet på startsidan + för att lägga till enheten.

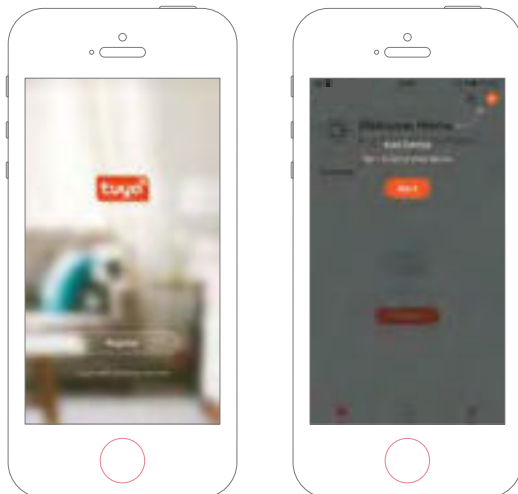

Steg två:

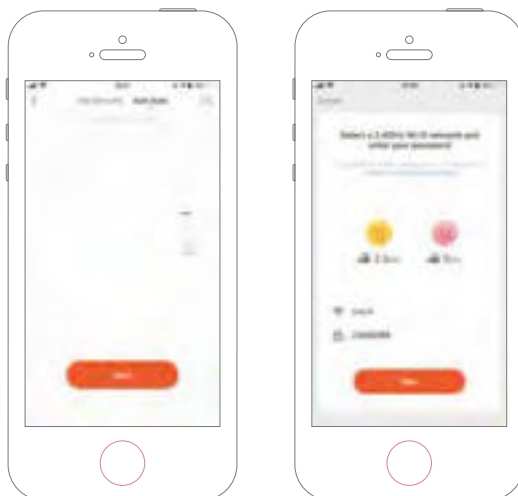
Följ guiden för att välja den enhet som ska konfigureras och ange sedan Wi-Fi-lösenordet.

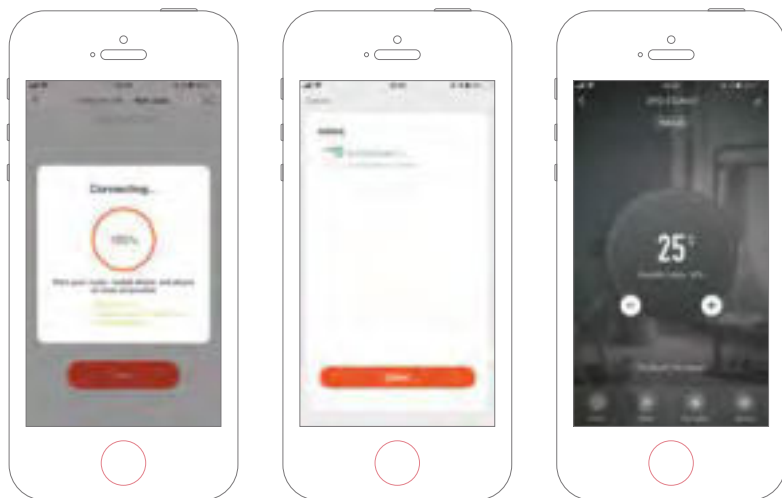

Steg tre:

Slutför anslutningen för att kunna ställa in avfuktaren via APPEN.

**Lägga till enhet manuellt****Steg ett:**

Tryck på Lägg till enhet på startsidan eller + i det övre högra hörnet för att gå till sidan Lägg till enhet.

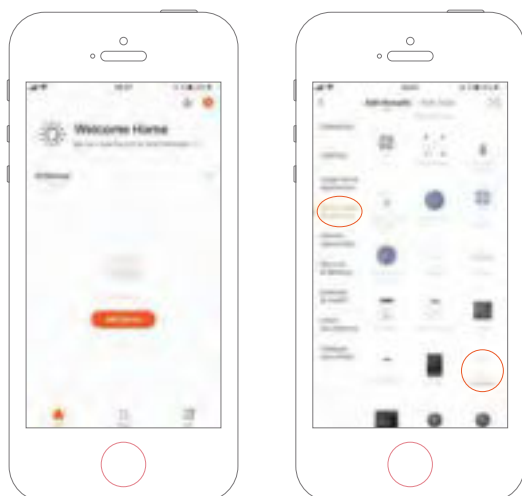

Steg två:

Bekräfta att indikatorn blinkar snabbt och ange WiFi-lösenordet.

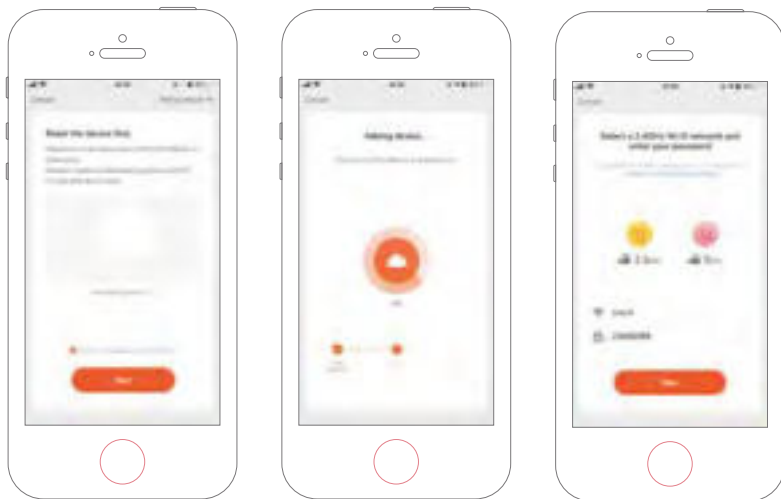
Steg tre:

Slutför anslutningen för att ställa in avfuktaren med APP.

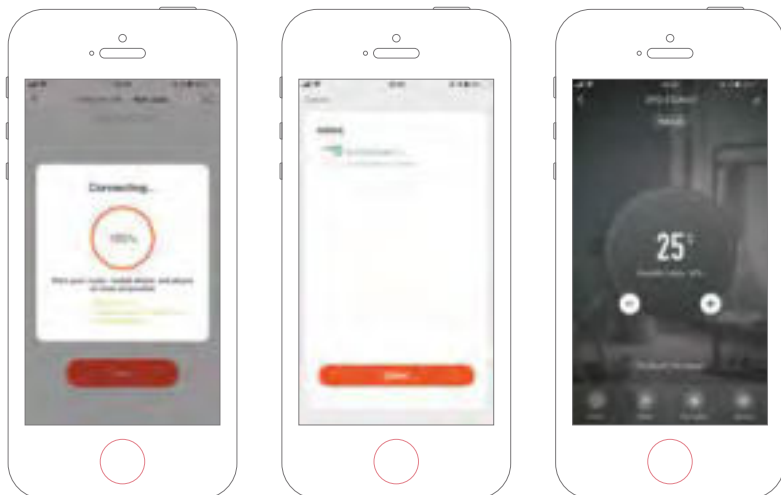

12. Service

Om du har några frågor eller behöver mer information, är du välkommen att ringa

Kundtjänst på tel +45 70 22 68 56

Om du behöver service eller vill göra ett garantianspråk, måste du skapa ett ärende direkt i vårt supportsystem. Gå till webbplatsen och klicka på SUPPORT.

13. Garanti

Begränsad garanti

Vi garanterar att alla delar är fria från defekter i material och utförande under en period av två år från inköpsdatumet. Garantin täcker endast material- eller tillverkningsfel som förhindrar att produkten kan installeras eller användas på ett normalt sätt. Defekta delar kommer att bytas ut eller lagas.

Garantin täcker inte transportskador, annan användning än vad som är avsett, skador som orsakats av felaktig montering eller felaktig användning, skador som orsakats av stötar eller annat fel, eller av felaktig förvaring.

Garantin blir ogiltig om användaren modifierar produkten.

Garantin omfattar inte produktrelaterade skador, egendomsskador eller generell driftförlust.

Tillverkarens ansvar får inte överstiga reparation eller utbyte av defekta delar och inkluderar inte arbetskostnader för att ta bort och installera om den defekta delen, transportkostnader till och från Servicecentret, och allt annat material som behövs för att utföra reparationen.

Denna garanti täcker inte fel eller fel på grund av följande:

- Felaktig installation, drift eller underhåll av enheten i som inte följer vår publicerade "Bruksanvisning" som medföljer enheten.
- En felaktigt utförd installation av enheten.
- Felanvändning, modifiering, olycka, brand, översvämning, blixtnedslag, gnagare, insekter, vårdslöshet eller oförutsedda händelser.
- Användning av ej fabriksauktorerade delar eller tillbehör i samband med produkten.

Ansvarsbegränsning

Detta är den enda garantin som tillhandahålls av tillverkaren. Ingen har rätt att ge några andra garantier för vår räkning.

Denna garanti gäller i stället för alla andra garantier, uttryckta eller underförstådda, inklusive men inte begränsat till underförstådda garantier för lämplighet för ett visst ändamål och säljbarhet. Vi frånsäger oss uttryckligen allt ansvar för följd skador, oavsiktlig skada, indirekt förlust eller förlust i samband med brott mot den uttryckliga eller underförstådda garantin.

Denna garanti ger dig specifika juridiska rättigheter vilka kan variera mellan olika länder.

Reklamationer

I händelse av garantianspråk måste ett giltigt inköpskvitto uppvisas. Läs om att göra ett garantianspråk under avsnittet SERVICE.

VIKTIGT!

Om du behöver teknisk hjälp – ring vårt servicenummer:

DK-telefon +45 7022 6856 måndag – fredag från 09:00 – 13:00

Vi har specialistkunskap om våra produkter och området i allmänhet, vilket gör att du kan få hjälp snabbt och enkelt.



Lue käyttöopas ennen käyttöä, katso tämän käyttöohjeen vastaava kohta.



Kierrätä ei-toivotut materiaalit niiden hävittämisen sijaan. Kaikki laitteet ja pakkaukset on lajiteltava ja käsiteltävä alueellisessa kierrätyskeskuksessa, ja ne tulee käsitellä ekologisesti.



Tuote on sovellettavien eurooppalaisten ja muiden direktiivien mukainen.



Tämä yksikkö käyttää syttyvää kylmäainetta. Jos kylmäaine vuotaa ja joutuu kosketuksiin tulipalon tai lämmitysosan kanssa, siitä muodostuu haitallista kaasua ja on olemassa tulipalon vaara.

Sisällysluettelo

1. Turvallisuusohjeet.....	38
2. Osaluettelo.....	40
3. Ennen käyttöä.....	42
4. Jatkuva poisto.....	42
5. Käyttöohjeet.....	43
6. Puhdistus.....	46
7. Varastointi.....	47
8. Näytön virhekoodit.....	47
9. Vianetsintä.....	47
10. Tekniset tiedot.....	48
11. Smart Connection - käyttöopas.....	49
12. Huolto.....	52
13. Takuu.....	52

1. Turvallisuusohjeet

Varoitus

Tämä laite on tarkoitettu käytettäväksi vain kotiympäristössä. Valmistaja ei suosittele mitään muuta käyttöä, joka voi aina aiheuttaa tulipalon, sähköiskun tai muun henkilövahingon ja omaisuus vahinkoja.



Varoitus



Märät kädet eivät ole sallittuja



Varoitus

Virtajohto



Älä vedä virtajohtoa laitteen irrottamiseksi pistorasiasta.

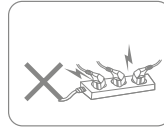

Älä käytä laitetta ylikuormitetussa jatkojohtossa.



Älä laita mitään raskaita esineitä virtajohtoon päälle, jotta vältät turvallisuusvaarat.

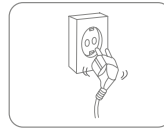

Älä käytä laitetta, jos sen pistorasian reiät eivät pysty kunnolla pitämään pistoketta.



Älä yritä vaihtaa virtajohtoa, vaan ota yhteyttä valtuutettuun huoltokeskukseen korjaamista varten.



Älä kosketa pistoketta märillä käsillä välttäaksesi sähköiskun.

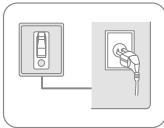

Pistorasia on maadoitettava ja varmistettava asianmukaisesti.

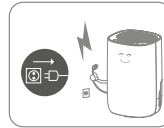

Irrota pistoke ukkosmyrskyjen aikana.

Sijoitus



Älä aseta syttyviä ja räjähtäviä esineitä laitteen ympärille palon välttämiseksi.



Älä käytä laitetta uima-altaassa tai vastaavissa tiloissa turvallisuusvaaran välttämiseksi.

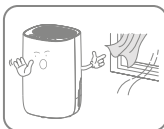

Älä käytä laitetta vetoisissa paikoissa.



Aseta laite tukevalle ja tasaiselle alustalle.

Käytön aikana

Sammuta virta ja irrota virtajohto pistorasiasta ennen siirtämistä.



Älä kaada vettä laitteeseen, jotta vältetään toimintahäiriöt.



Lapsia on valvottava sen varmistamiseksi, etteivät he työnnä esineitä laitteeseen.



Älä aseta laitteen päälle raskaita esineitä toimintahäiriöiden välttämiseksi.



Älä tönäise laitetta tai anna sen joutua voimakkaan iskun kohteeksi, jotta vältetään toimintahäiriöt.



Laitetta ei saa peittää, kun sitä käytetään.



Älä aseta käsiä ilmanaukkoon loukkaantumisen tai toimintahäiriön välttämiseksi.

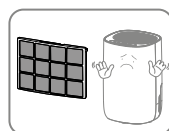

Asenna ilman-suodatin ennen käyttämistä.

2. Osaluettelo**Komponentit**

1. Ohjauspaneeli
2. Kahva
3. Ilmanottoritilä
4. Poistoaukko
5. Pyörät
6. Ilman ulostulo
7. Takakansi
8. Virtajohto
9. Yläkansi
10. Etukansi
11. Vesisäiliö

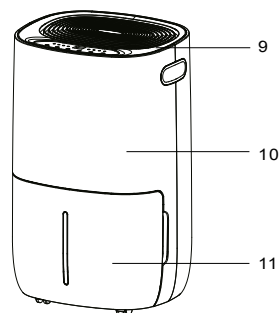
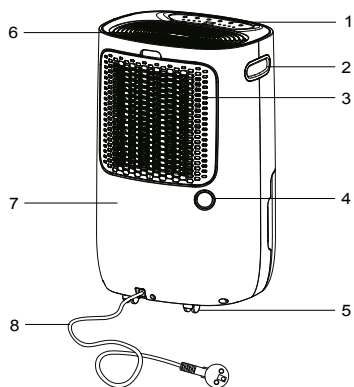

Ohjauspaneeli

12. Virtapainike
13. Ajastin pois päältä -painike
14. Ylös- ja alas-painikkeet
15. Tuulettimenopeuspainike/
Lapsilukkopainike
16. Mode-painike
17. Manuaalinen ilmaisin
18. Pyykinkuivausindikaattori
19. Suuren tuulettimennopeuden osoitin
20. Pienen tuulettimennopeuden osoitin
21. Kosteuslukeman näyttö
22. Ajastimen ilmaisin
23. Säiliö täynnä -ilmaisin
24. Sulatus-merkkivalo
25. On/Off-merkkivalo

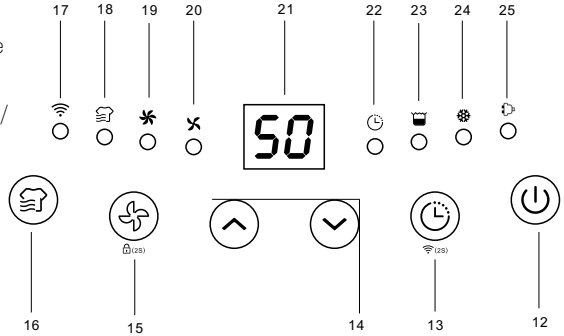

Poisto

26. Poistoaukko
27. Poistoputki

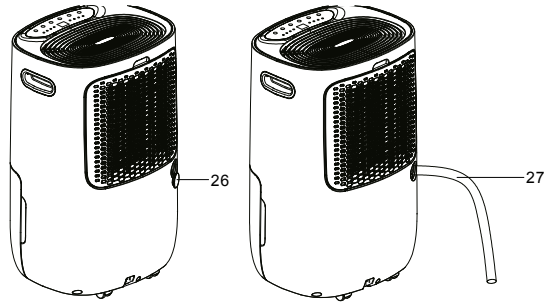

3. Ennen käyttöä

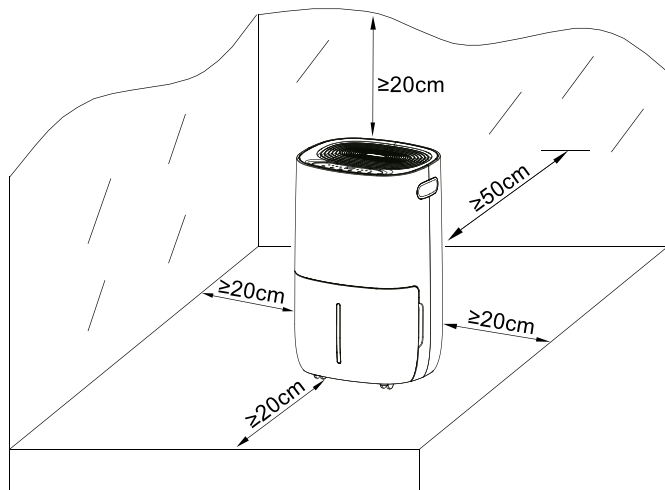

- Aseta ilmankuivain pystyasentoon tukevalle ja tasaiselle alustalle.
- Varmista, että ilmankuivain on turvallisen etäisyyden päässä, vähintään 50 cm, seinästä tai huonekaluista.
- Syöttötehon tulee vastata arvokilven arvoa, pistorasian on oltava maadoitettu.
- Varmista, että säiliö on asennettu oikein, jos säiliö on täynnä tai ei paikallaan, säiliö täynnä -valo syttyy ja ilmankuivain lakkaa toimimasta.
- Kytke virta päälle ja käytä konetta alla olevien ohjeiden mukaisesti.

4. Jatkuva poisto

Yleensä vesi kerätään säiliöön, jos haluat jatkuvan poiston, tee seuraavat vaiheet:

- Irrota vesisäiliö.
- Kiinnitä tyhjennysletku (14 mm:n sisähalkaisija) poistoaukkoon.
- Laita vesisäiliö takaisin paikalleen.



Varmista aina, että putki johtaa alaspäin ja ei ole tukossa tai taittunut.

5. Käyttöohjeet

Kytke päälle/Sammuta laite [Virtapainike]

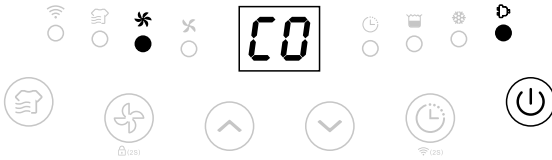

Kytke virtalähteeseen ja käynnistä laite painamalla virtapainiketta kerran. Oletuksena laite toimii manuaalisesti jatkuvalla kosteudenpoistolla suurella tuulettimennopeudella. On/off-merkkivalo palaa.



Sammuta laite painamalla virtapainiketta, se lakkaa toimimasta, tuuletin toimii muutaman sekunnin puhaltaakseen ulos kuumaa ilmaa yksikön sisältä. Kun laite on valmiustilassa, on/off-merkkivalo vilkkuu hitaasti.

Automaattinen ajastinsammutustoiminto [Ajastinpainike]

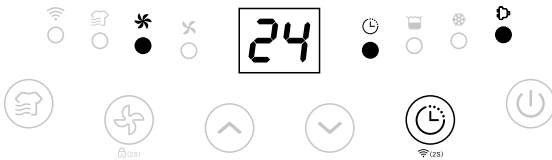

Paina ajastinpainiketta valitaksesi haluamasi ajastintunnin automaattiselle sammutukselle painallus kerrallaan alkaen 00-24-00.



Automaattinen ajastin pois -asetus peruutetaan, jos ajastinpainiketta painetaan 2 kertaa 3 sekunnin aikana.
Automaattinen ajastin pois -asetus peruutetaan, jos laite kytketään pois päältä ja takaisin päälle.

Kosteusasetus [Ylös- ja alas-painikkeet]

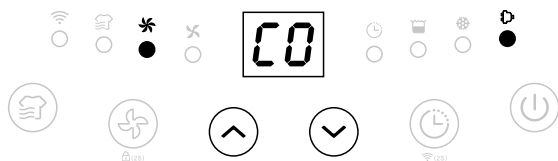

Paina Ylös/Alas-painikkeita valitaksesi haluamasi kosteuden CO-30 %-35 %-40 %-45 %-50 %-55 %-60 %-65 %-70 %-75 %-80 %-CO. CO tarkoittaa jatkuvaa kosteudenpoistoa ympäristön kosteudesta riippumatta.

Tuulettimennopeusvaihtoehto [Tuulettimennopeuspainike]

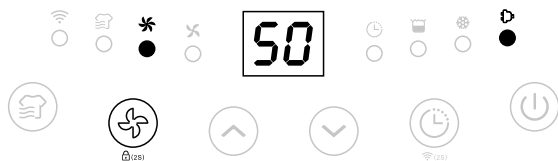

Paina tuulettimennopeuspainiketta valitaksesi haluamasi tuulettimennopeuden, käytä matalaa ja korkeaa asetusta vastaamaan eri käyttövaatimuksiin.



Tuulettimennopeuspainike ei toimi pyykinkuivaustilassa ja sulatustilassa.

WiFi-toiminto [Ajastuspainike 2 sekuntia]

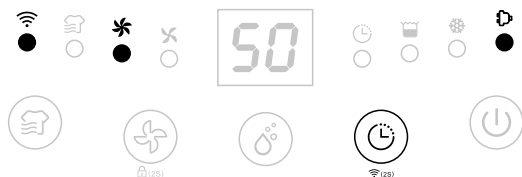

Paina Ajastuspainiketta 2 sekunnin ajan aktivoidaksesi WiFi-toiminnon ja siirtyäksesi jakeluverkkotilaan. Verkon konfiguraation aikana WiFi-ilmaisain välkkyvä nopeasti. Kun WiFi on yhdistetty, ilmaisain palaa tasaisesti.



Saat yksityiskohtaiset käyttötiedot dokumentista "Smart Connection -käyttöopas"

Turvatoiminto lapsilukko [Tuulettimennopeuspainike 2 sekuntia]

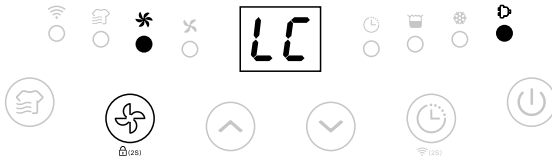

Paina tuulettimennopeuspainiketta 2 s, jos haluat lukita kaikki painikkeet piippausäänellä, sama toiminto avaa lukituksen.



Turvatoiminto lapsilukko voidaan asettaa valmiustilassa ja käyttötilassa, mutta sitä ei voi aktivoida, kun vesisäiliö on täynnä.

Alhaisen lämpötilan sulatusilmaisin

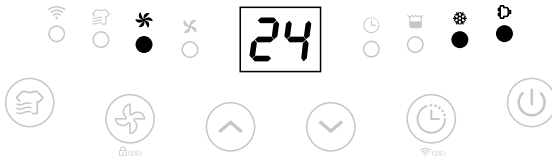

Kun ympäristön lämpötila on liian alhainen, ilmankuivain siirtyy sulatustilaan, laite toimii suurella tuulettimennopeudella kuivaamatta.

Automaattinen sammutus vesisäiliö täynnä -valolla

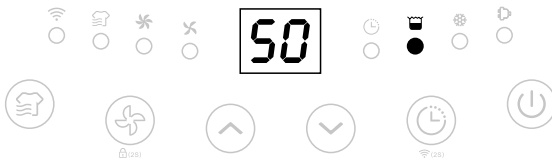

Laite siirtyy valmiustilaan, kun vesisäiliö on täynnä tai kun vesisäiliötä ei ole asennettu kunnolla. Säiliön tyhjennyksen tai vesisäiliön kunnollisen asentamisen jälkeen laite siirtyy edelliseen tilaan.



Virtapainiketta lukuun ottamatta muut painikkeet eivät toimi.

Muistitoiminto:

- Kun pistoke irrotetaan suoraan tai virta katkaistaan, ja virta kytketään sitten uudelleen, ilmankuvaaja käynnistyy tilassa ennen sammuttamista. Ajastinasetus pysyy muistissa.
- Sammuta ilmankuivain painamalla virtapainiketta ja paina sitten virta -painiketta kytkeäksesi sen takaisin päälle. Ilmankuivain toimii tilassa ennen sammuttamista. Ajastinasetus perutaan.
- Katkaise ilmankuivaimen virta ja irrota virtajohto pistorasiasta ja kytke sitten virtajohto ja kytke ilmankuivain päälle. Se toimii tehtaan esiasetus tilassa.

6. Puhdistus

Kun suodatinta käytetään säännöllisesti, se voi tukkeutua pölystä ja hiukkasista. Siksi suodatin on puhdistettava vähintään kahden viikon välein. Tee seuraavasti:

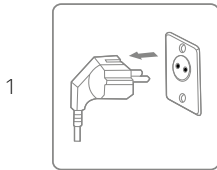

Katkaise laitteesta virta ja irrota pistoke pistorasiasta ennen puhdistusta.

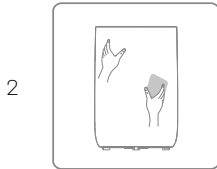

Puhdista kotelo pehmeällä, kuivalla liinalla. Jos laite on erittäin likainen, käytä mietoa puhdistusainetta. Pyyhi ilmankuivain kevyesti kostealla liinalla. Älä koskaan suihkuta laitetta vedellä.

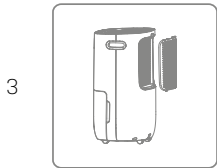

Poista raastaa, puhdista raastaa pölynimurilla tai saippuavedellä, joka ei ole lämpimämpää kuin 40 °C.

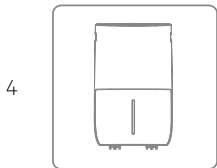

Huuhtelee ja kuivaa raastaa kokonaan, ennen kuin asennat sen takaisin laitteeseen.

7. Varastointi

Jos ilmankuivainta ei käytetä pitkään aikaan, tee seuraavat vaiheet:

1. Irrota pistoke pistorasiasta ja tyhjennä säiliö, varmista, että säiliö ja ilmankuivain ovat täysin kuivat. Tämä voi kestää pari päivää.
2. Puhdista ilmansuodatin.
3. Tarkista, että ilmankuivain on täydellisessä kunnossa varmistaaksesi turvallisen käytön pitkän varastoinnin jälkeen.
4. Pakkaa laite sopivaan pakkaukseen.
5. Säilytä ilmankuivain pölyttömässä paikassa ja poissa suorasta auringonpaisteesta. Mieluiten peitettyä muoviarkillalla.

8. Näytön virhekoodit

Ota yhteyttä paikalliseen jälleenmyyjään, jos jokin alla olevista virhekoodista tulee näkyviin.

Koodi	Virhe	Näyttö	Mitä on tekeillä
E1	Lämpötila-anturivirhe	Vilkkuu 30 sekunnin välein	Laite vielä kuivaa, mutta on vain sulatustilassa.
E2	Kosteusanturivirhe	Vilkkuu 30 sekunnin välein	Laite vielä kuivaa, mutta on vain jatkuvassa ilmankuivaustilassa.
L3	Ilman tulolämpötila on liian korkea >42° C	Vilkkuu hitaasti L3	Kompressori lakkaa toimimasta, tuuletin toimii alhaisella nopeudella. 10 minuuttia myöhemmin, jos lämpötila laskee alle 40° C, kone toimii normaalisti.
L4	Ilman tulolämpötila on liian matala >0° C	Vilkkuu hitaasti L4	Kompressori lakkaa toimimasta, tuuletin toimii alhaisella nopeudella. 10 minuuttia myöhemmin, jos lämpötila nousee yli 2° C, kone toimii normaalisti.

9. Vianetsintä

Tarkista seuraavat seikat, ennen kuin otat yhteyttä tekniseen tukeen.

ONGELMA	MAHDOLLINEN SYY	RATKAISU
Laite ei toimi	Virta ei ole kytketty	Työnnä pistoke pistorasiaan.
	Vesisäiliö on täynnä	Tyhjennä säiliö
	Säiliötä ei ole asennettu takaisin oikein	Asenna säiliö takaisin
Veden poistokapasiteetti on liian alhainen	Toiminta-aika on liian lyhyt	Ole kärsivällinen ja odota
	Ympäristön lämpötila tai kosteus on liian matala	On normaalia, että laite ei kuivaa näissä olosuhteissa

Laite toimii, mutta vähentää suhteellista kosteutta riittämättömästi	Huone on liian iso	Suosittelemme, että käytät ilmankuivainta, jonka kapasiteetti on suurempi
	Ilma vaihtuu liikaa	Vähennä ilmanvaihtoa (esim. sulje ikkunat ja ovet)
	Ilmansuodatin on tukossa	Puhdista ilmansuodatin
	Kosteusasetus on korkeampi kuin ympäristön kosteus	Aseta kosteus matalammaksi kuin ympäristön kosteus
Kuivain puhaltaa lämmintä ilmaa	Kuivattava ilma johdetaan lämmityskäämien päälle ennen kuin se puhalletaan huoneeseen osana kosteudenpoistoprosessia	Tämä on normaalia, kuivain ei ole ilmanjähdytin
Näytöllä ei näy asetettua kosteuspistettä	Näytössä näkyy huoneen suhteellinen kosteus, ei asetuspistettä	Paina kosteudensäätöpainiketta kerran nähdäksesi kohteen suhteellisen kosteuden
Vettä lattialla	Säiliössä on jäännösvettä, ja laitetta on kallistettu liikaa liikuttamisessa	Ole varovainen, kun siirät säiliötä
Ilmankuivain on meluisa	Ilmansuodatin on tukossa tai laite on epätasaisella pinnalla	Puhdista suodatin tai aseta laite tasaiselle alustalle

10. Tekniset tiedot

Malli ADAM Tuotenro		2509
Käyttöaluesuositus m ²		2-70
Ajastin		1 ~ 24 h
Syöttöjännite		220-240V - 50Hz
Kosteudenpoistokapasiteetti		20 l/vrk (30 °C RH 80 %)
		11,5 l/vrk (27 °C RH 60 %)
Virrankulutus		255 W
Ilmatilavuus m ³ /t	Korkea	145
	Alhainen	130
Melutaso dB (A)	Korkea	44
	Alhainen	42
Vesisäiliön tilavuus		5 L
Käyttölämpötila		5 ~ 35 °C
Kylmäaine		R290
Kompressori		Piston
Nettopaino		15,2 kg
Suodatin		Pestävä

Tyhjennysletkun halkaisija mm	14
Tuotteen koko (LSK)	335 × 285 × 540 mm

Edellä mainitut tekniset tiedot ovat vain viitteellisiä. Pidätämme oikeuden muuttaa niitä ilman erillistä ilmoitusta.

11. Smart Connection - käyttöopas

Laitteen yhdistäminen sovellukseen

Etsi sovellusalustalta "TuyaSmart" tai skannaava seuraava QR-koodi ladataksesi sovelluksen.



Ensimmäinen askel:

Varmista, että puhelin on kytketty WiFi:iin kotona, kytke Bluetooth-laite päälle ja lisää laite napsauttamalla kohtaa + kotisivun oikeassa yläkulmassa.

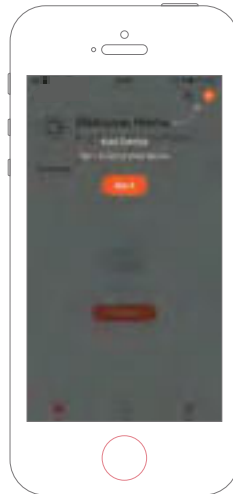
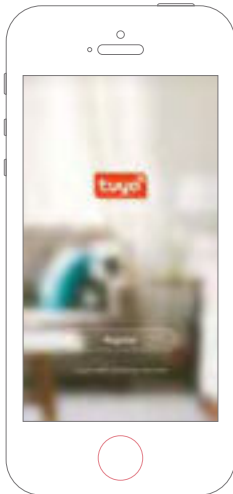

Toinen vaihe

Valitse konfiguroitava laite ohjeiden mukaan ja kirjoita sitten WiFi-salasana.

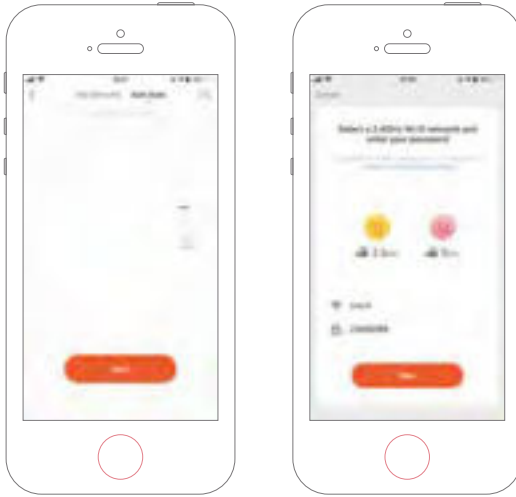

Kolmas vaihe

Suorita yhteys asettaaksesi kosteudenpoistajan sovelluksen avulla.

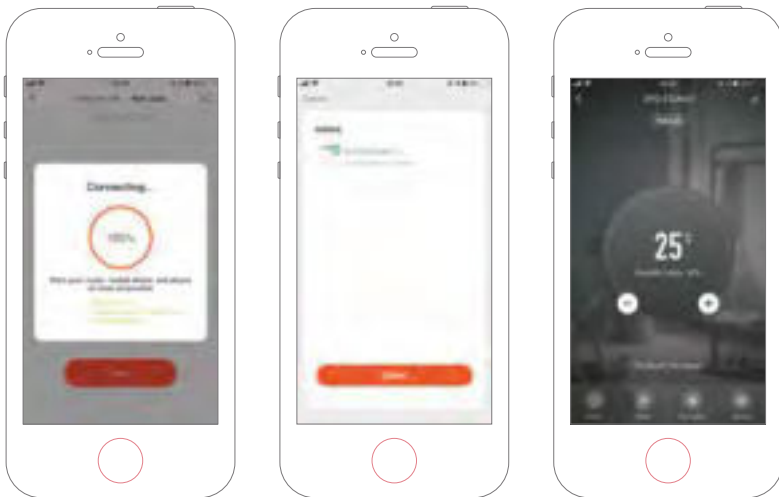

Laitteen lisääminen manuaalisesti

Ensimmäinen vaihe

Napauta kotisivulla kohtaa Lisää laite, tai siirry Lisää laite -sivulle napsauttamalla kohtaa + oikeassa yläkulmassa.

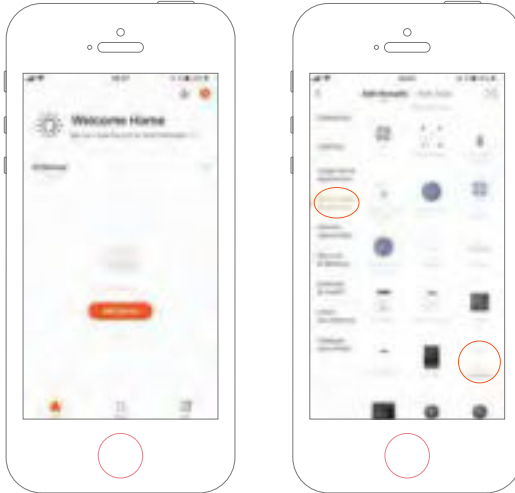

Toinen vaihe

Varmista, että merkivalo vilkkuu nopeasti ja kirjoita WiFi-salasana.

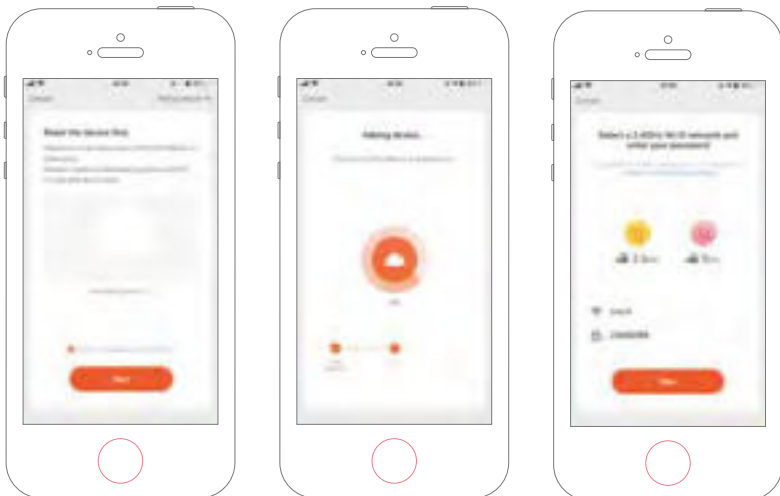

Kolmas vaihe

Aseta kosteudenpoistaja sovelluksella, kun olet saanut verkkoyhteyden.

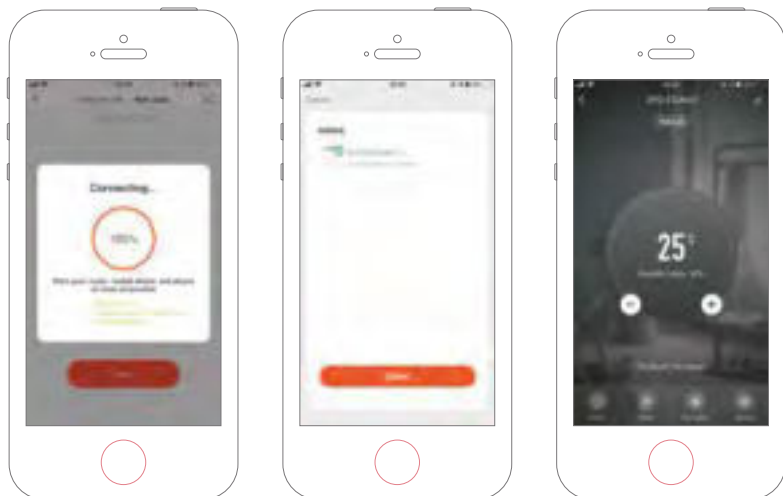

12. Huolto

Jos sinulla on kysyttävää tai tarvitset lisätietoja, voit vapaasti soittaa

Asiakaspalvelu + 45 70 22 68 56

Jos tarvitset palvelua tai jos haluat tehdä takuuvaatimuksen, sinun on luotava palvelupyyntö suoraan tukijärjestelmäämme. Siirry verkkosivuston kohtaan TUKI.

13. Takuu

Rajoitettu takuu

Takaamme, että missään osassa ei ole materiaali- tai valmistusvikoja kahden vuoden ajan ostopäivästä. Takuu kattaa vain sellaiset materiaali- tai valmistusviat, jotka estävät tuotteen asentamisen tai käytön normaalilla tavalla. Vialliset osat vaihdetaan tai korjataan.

Takuu ei kata kuljetusvaurioita, muuta käyttöä kuin mitä on tarkoitettu, virheellisen kokoonpanon tai virheellisen käytön aiheuttamia vahinkoja, törmäyksen tai muun virheen aiheuttamia vahinkoja tai vääränlaista varastointia.

Takuu mitätöityy, jos käyttäjä muokkaa tuotetta.

Takuu ei kata tuotteeseen liittyviä vahinkoja, omaisuusvahinkoja eikä yleisiä operatiivisia menetyksiä.

Valmistajan vastuu ei voi ylittää viallisten osien korjausta tai korvaamista, eikä se kata työvoimakustannuksia viallisen osan poistamisesta ja uudelleenasettamisesta, kuljetuskustannuksia huoltokeskukseen ja sieltä pois eikä mitään muita korjauksen tekemiseen tarvittavia materiaaleja.

Tämä takuu ei kata vikoja tai toimintahäiriöitä, jotka aiheutuvat seuraavista:

- Yksikön mukana toimitetun, valmistajan julkaiseman "Käyttöoppaan" mukaisen laitteen asennuksen, käytön tai huollon laiminlyöminen.
- Laitteen jokin asennustyö.
- Väärinkäyttö, muuttaminen, onnettomuus, tulipalo, tulva, salamanisku, jyrssiät, hyönteiset, huolimattomuus tai odottamattomat tapahtumat.
- Muiden kuin valmistajan hyväksymien osien tai tarvikkeiden käyttäminen tuotteessa.

Vastuun rajoitukset

Tämä on ainoa valmistajan myöntämä takuu. Kukaan ei ole valtuutettu tekemään muita takuita puolestamme.

Tämä takuu korvaa kaikki muut ilmaiset tai epäsuorat takuut, mukaan lukien, mutta ei niihin rajoittuen, kaikki oletukset tiettyyn tarkoitukseen sopivuudesta ja myytävyydestä. Me nimenomaisesti kiistämme kaiken vastuun välillisistä vahingoista, tapaturmavahingoista, epäsuorista menetyksistä tai tappioista oletettua tai ilmaista takuuta koskevien vaateiden osalta.

Tämä takuu antaa ostajalle tiettyjä lakisääteisiä oikeuksia, jotka voivat vaihdella maittain.

Valitukset

Takuuvaateissa on esitettävä voimassa oleva ostokuitti. Lue lisätietoja takuuvaatteen esittämiseen PALVELU-osioista.

TÄRKEÄÄ!

Jos tarvitset teknistä apua – ota yhteyttä palvelulinjaamme:

DK-Puhelin +45 7022 6856 maanantai – perjantai 9.00 – 13.00

Meillä on erikoisosaamista tuotteistamme ja alasta yleensä, joten voit saada apua nopeasti ja helposti.



Les bruksanvisningen før bruk, se tilsvarende avsnitt i bruksanvisningen.



Resirkuler uønskede materialer i stedet for å kaste dem. Alle apparater og emballasje skal sorteres og leveres til miljøstasjon for resirkulering.



Produktet følger gjeldende europeiske og andre direktiver.



Denne enheten bruker et brennbart kuldemedium. Hvis kjølemediet lekker og kommer i kontakt med brann eller oppvarmingsdel, vil det skape skadelig gass og det er fare for brann.

Innhold

1. Sikkerhetsanvisninger	55
2. Delaliste.....	57
3. Før bruk.....	59
4. Kontinuerlig drenering.....	59
5. Bruksanvisning	60
6. Rengjøring	63
7. Oppbevaring	64
8. Feilkoder i displayet.....	64
9. Feilsøking.....	64
10. Tekniske spesifikasjoner	65
11. Bruksanvisning for smart-tilkobling	66
12. Service	69
13. Garanti.....	69

1. Sikkerhetsanvisninger

Advarsel

Dette apparatet er kun ment for hjemmebruk. All annen bruk kan forårsake brann, elektriske støt, personskader og materielle skader.



Advarsel



Våte hender er ikke tillatt



Advarsel

Strømledning



Ikke trekk i strømledningen for å koble enheten fra stikkontakten.

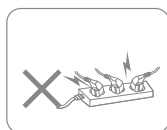

Ikke bruk apparatet i en overbelastet skjøteledning.

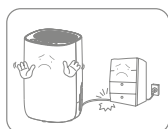

Ikke plasser tunge gjenstander på strømledningen, da det utgjør en sikkerhetsrisiko.

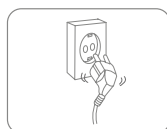

Ikke bruk apparatet hvis støpselet ikke sitter fast i kontakten.



Ikke forsøk å bytte strømledning selv. Ta kontakt med service-senter.



Ikke ta på støpselet med våte hender, da det kan føre til elektrisk støt.

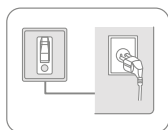

Kontakten må være jordet og forsvarlig sikret.

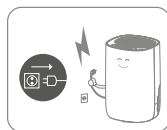

Trekk ut støpselet under tordenvær.

Plassering



Ikke plasser brennbare og eksplosive gjenstander rundt apparatet, da det kan føre til brann.

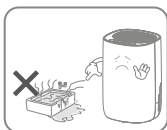

Ikke bruk apparatet i svømmebasseng eller lignende anlegg, da det medfører sikkerhetsrisiko.

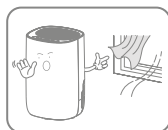

Ikke bruk apparatet på et trekkfullt sted.



Plasser apparatet på en stabil, flat overflate.

Under bruk



Slå av strømmen og trekk ut strømledningen før du flytter den.



Ikke hell vann i apparatet, da det kan føre til funksjonsfeil.



Barn må være under tilsyn for å sikre at de ikke stikker noe inn i apparatet.



Ikke plasser tunge gjenstander på apparatet, da det kan føre til funksjonsfeil.



Ikke velt apparatet eller utsett det for kraftige støt, da det kan føre til funksjonsfeil.



Apparatet må ikke tildekkes når det brukes.



Ikke legg hendene på ventilasjonsåpningen, da det kan føre til skader eller funksjonsfeil.

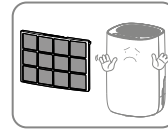

Installer luftfilteret før du bruker det.

2. Deleliste

Komponenter

1. Betjeningspanel
2. Håndtak
3. Luftinntaksrist
4. Drenering
5. Hjul
6. Ventilasjonsåpning
7. Bakre deksel
8. Strømledning
9. Toppdeksel
10. Frontdeksel
11. Vanntank

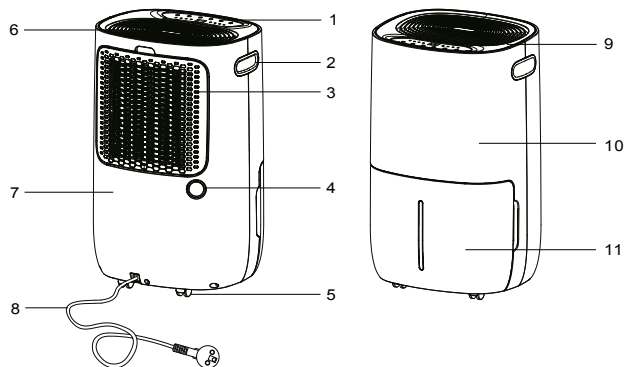

Betjeningspanel

12. På/av-knapp
13. Tidsur av-knapp
14. Opp- og ned-knapper
15. Knapp for viftehastighet / Barnesperre
16. Modus-knapp
17. Manuell indikator
18. Indikator for klestørk
19. Høy viftehastighet-indikator
20. Lav viftehastighet-indikator
21. Skjerm for visning av fuktighet
22. Indikator for tidsur
23. Full tank-indikator
24. Avrimingsindikator
25. På/av-indikator

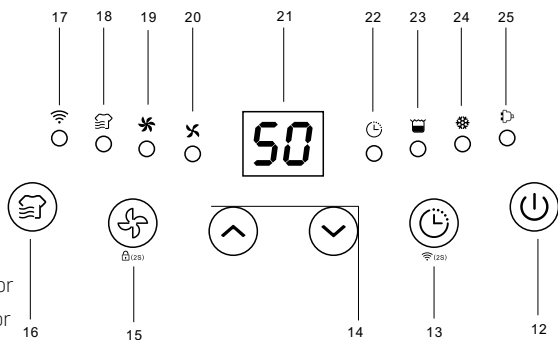

Drenering

26. Dreneringsutløp
27. Dreneringsrør

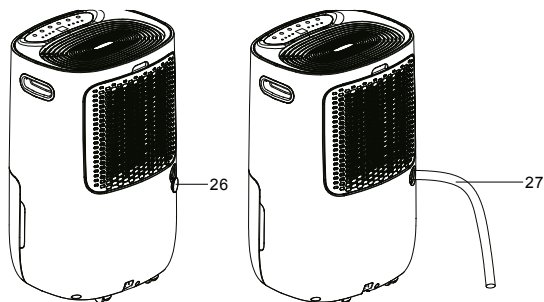

3. Før bruk

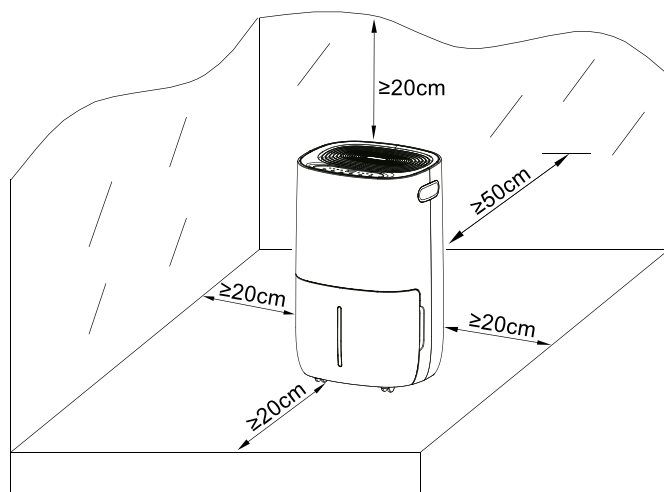

- Plasser avfukteren stående på stabilt og flatt underlag.
- Sørg for at avfukteren står minst 50 cm fra vegger eller møbler.
- Strømtilførselen skal tilsvare verdien på merkeplaten, og stikkkontakten må være jodet.
- Påse at tanken er riktig montert. Hvis den er full eller ikke montert, vil lyset som varslar om full tank, lyse, og luftavfukteren stopper.
- Slå på strømmen og bruk enheten som beskrevet nedenfor.

4. Kontinuerlig drenering

Vanligvis vil vannet samles i tanken. Hvis du foretrekker kontinuerlig drenering, må du gjennomføre de nødvendige trinnene:

- Fjern vannbeholderen.
- Monter en dreneringsslange (14 mm innvendig diameter) til dreneringsutløpet.
- Monter vannbeholderen igjen.



Sørg for at det er fall i slangen, og at den ikke er blokkert eller brettet.

5. Bruksanvisning

Slå På enheten / Slå Av enheten [På/av-knapp]

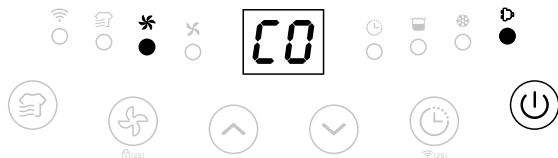

Koble til strømforsyningen og trykk én gang på på/av-knappen for å slå på enheten. Som standard kjører enheten manuelt med kontinuerlig avfukting og høy viftehastighet. På/av-indikatoren lyser.



Trykk på strømknappen for å slå av enheten. Når den stopper, vil viften gå i noen sekunder for å fjerne den varme luften i enheten.

Når maskinen er i standby, blinker på/av-indikatoren langsomt.

Funksjon for automatisk avslagning [Tidsurknapp]



Trykk på tidsurknappen for å velge ønsket antall timer, 00–24–00, for automatisk avstengning (veksler for hvert trykk).



Innstillingen for automatisk avstengning slås av hvis du trykker to ganger på tidsurknappen innenfor tre sekunder.

Automatisk avstengning slås av hvis enheten slås av og på igjen.

Fuktighetsinnstilling [Knapper Opp og Ned]

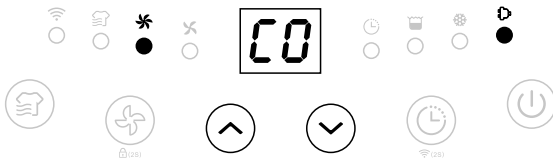

Trykk på knappen for fuktighetsinnstilling for å velge ønsket fuktighet – CO – 30 % – 35 % – 40 % – 45 % – 50 % – 55 % – 60 % – 65 % – 70 % – 75 % – 80 % – CO. CO er kontinuerlig avfukning uavhengig av luftfuktigheten.

Viftehastighet [Knapp for viftehastighet]

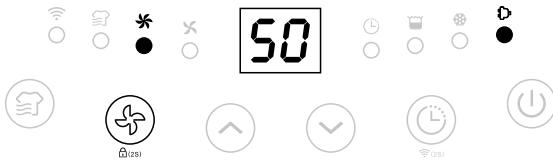

Trykk på knappen for viftehastighet for å velge ønsket hastighet, høy eller lav, basert på bruken.



Knappen for viftehastighet fungerer ikke ved tørking av klesvask og avriming.

WiFi-funksjon (Timerknapp – 2 sekunder)

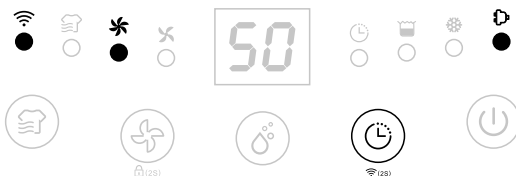

Hold timerknappen inne i 2 sekunder for å aktivere WiFi-funksjonen og åpne distribusjonsnettverksmodus. I løpet av nettverkskonfigurasjonen vil WiFi-indikatoren blinke raskt. Når WiFi er koblet til, vil indikatoren være på.



For mer informasjon om betjening, se «Bruksanvisning for smart-tilkobling».

Barnesperre [Knapp for viftehastighet – to sekunder]



Hold inne knappen for viftehastighet i to sekunder for å låse alle knappene, samtidig som det kommer en pipelyd. Gjør det samme for å låse dem opp igjen.



Barnesperren kan aktiveres i standby og under drift, men den kan ikke aktiveres når vanntanken er full.

Indikator for avriming ved lav temperatur



Når omgivelsestemperaturen er for lav, vil avfukteren gå til avrimingsmodus og kjøres med høy viftehastighet uten avfukting.

Indikator for automatisk avslagning ved full vanntank

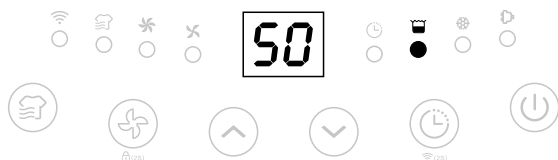

Enheten går over til standby når vanntanken er full eller når den ikke er riktig satt inn. Når tanken er tømt eller riktig satt inn, montert, går enheten tilbake til foregående modus.



Ingen knapper er aktive, bortsett fra på/av-knappen.

Minnefunksjon:

- a. Når den kobles fra eller strømmen brytes og kobles til igjen, vil avfukteren fortsette med den modusen som var aktiv før strømmen ble brutt. Tidsurinnstillingen beholdes.
- b. Trykk på strømknappen for å slå av avfukteren, og trykk deretter på på/av-knappen for å slå den på igjen. Avfukteren bruker modusen som var aktiv før avslagningen. Tidsurinnstillingen er ikke lenger aktiv.
- c. Slå av avfukteren og trekk ut strømledningen, koble deretter til strømkabelen og slå på avfukteren igjen. Nå er den tilbakestillt til fabrikkinnstilling.

6. Rengjøring

Ved regelmessig bruk kan filteret bli fullt av støv og partikler. Derfor bør filteret rengjøres minst annenhver uke. Gjør følgende:

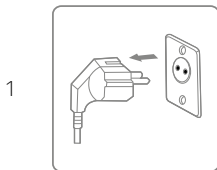

Slå av enheten og trekk ut støpselet før rengjøring.

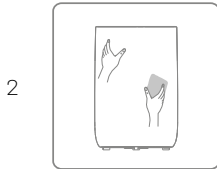

Rengjør utsiden med en myk og tørr klut. Hvis enheten er ekstra skitten, kan du bruke et skånsomt rengjøringsmiddel. Tørk av avfukteren med en lett fuktet klut. Ikke sprut vann på enheten.

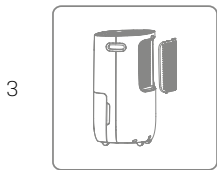

Fjern rist og rengjør det med støvsuger eller såpevann som ikke er varmere enn 40 °C.

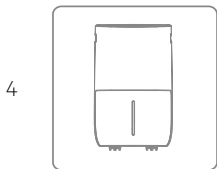

Skyll og tørk rist helt før det monteres igjen.

7. Oppbevaring

Hvis avfukteren ikke skal brukes over en lengre periode, gjør du følgende:

1. Trekk ut støpselet og tøm tanken. Påse at tanken og avfukteren er helt tørre. Dette kan ta et par dager.
2. Rengjør luftfilteret.
3. Kontroller avfukteren for å være sikker på at den kan brukes igjen senere.
4. Pakk enheten i egnet emballasje.
5. Oppbevar avfukteren på et støvfritt sted uten direkte sollys. Fortrinnsvis dekket i med plast.

8. Feilkoder i displayet

Kontakt forhandleren hvis noen av disse feilkodene vises.

Kode	Feil	Skjerm	Dette skjer
E1	Feil i temperatursensor	Blinker hvert 30. sekund	Enheden fjerner fortsatt fuktighet, men kun i avrimingsmodus.
E2	Feil i fuktighetssensor	Blinker hvert 30. sekund	Enheden fjerner fortsatt fuktighet, men kun i modus for kontinuerlig avfukting.
L3	Temperaturen på luftinntaket er for høy >42 °C	L3 blinker langsomt	Kompressoren slutter å fungere, viften fungerer på lav hastighet. Maskinen vil fungere normalt etter ti minutter hvis temperaturen faller til under 40 °C.
L4	Temperaturen på luftinntaket er for lav >0 °C	L4 blinker langsomt	Kompressoren slutter å fungere, viften fungerer på lav hastighet. Maskinen vil fungere normalt etter ti minutter hvis temperaturen stiger til over 40 °C.

9. Feilsøking

Kontroller følgende før du kontakter teknisk brukerstøtte.

PROBLEM	MULIG ÅRSAK	LØSNING
Enheden fungerer ikke	Strømmen er ikke tilkoblet	Sett støpselet i stikkontakten
	Vannbeholderen er full	Tøm tanken
	Tanken er ikke satt inn på riktig måte	Sett inn tanken

For lav vannfjerningskapasitet	Driftstiden er for kort	Vær tålmodig og vent
	For lav omgivelsestemperatur eller luftfuktighet	Det er normalt at enheten ikke fjerner fuktigheten under disse forholdene
Enheden fungerer, men er ikke effektiv nok	Rommet er for stort	Vi anbefaler at du bruker en avfukter med større kapasitet
	Det er for mye ventilasjon	Reduser ventilasjonen (for eksempel ved å lukke vinduer og dører)
	Luftfilteret er tett	Rengjør luftfilteret
	Innstilt fuktighet er høyere enn omgivelsesfuktigheten	Still fuktigheten lavere enn omgivelsesfuktigheten
Avfukteren blåser ut varm luft	Den tørkede luften går over varmespøler før den blåses inn i rommet igjen – som et ledd i avfuktingen	Dette er normalt, en avfukter er ikke en luftkjøler
Displayet viser ikke innstilt fuktighet	Skjermen viser den relative luftfuktigheten i rommet, ikke den innstilte luftfuktigheten	Trykk en gang på knappen for luftfuktighet for å vise innstilt luftfuktighet
Vann på gulvet	Det er vann i tanken, og enheten er vinklet for mye	Vær forsiktig når du flytter tanken
Avfukteren bråker	Luftfilteret er tett, eller enheten står på ujevnt underlag	Rengjør filteret, eller plasser enheten på flatt underlag

10. Tekniske spesifikasjoner

Modell ADAM art.nr.	2509	
Anbefalt arbeidsområde m ²	2–70	
Tidur	1 ~ 24 t	
Strømtilførsel	220–240 V – 50Hz	
Avfuktingskapasitet	20 l/dag (30 °C RH 80 %)	
	11,5 l/dag (27 °C RH 60 %)	
Strømforbruk	255 W	
Luftvolum m ³ /t	Høy	145
	Lav	130
Støynivå dB(A)	Høy	44
	Lav	42
Vanntankens kapasitet	5 l	
Driftstemperatur	5~35 °C	
Kjølemedium	R290	

Kompressor	Piston
Nettovekt	15,2 kg
Filter	Vaskbart
Dreneringsslange diameter mm	14
Produktstørrelse (B x D x H)	335 x 285 x 540 mm

Disse tekniske dataene er kun ment som referanse. Vi forbeholder oss retten til å endre dem uten ytterligere forvarsel.

11. Bruksanvisning for smart-tilkobling

Koble til enheten via appen

Søk i en app-butikk etter «TuyaSmart» eller skann følgende QR-kode for å laste ned appen.



Steg 1

Sørg for at telefonen er koblet til WiFi-nettverket hjemme og slå på Bluetooth-enheten. Trykk deretter på+ tegnet øverst til høyre på hjemmesiden for å legge til enheten.

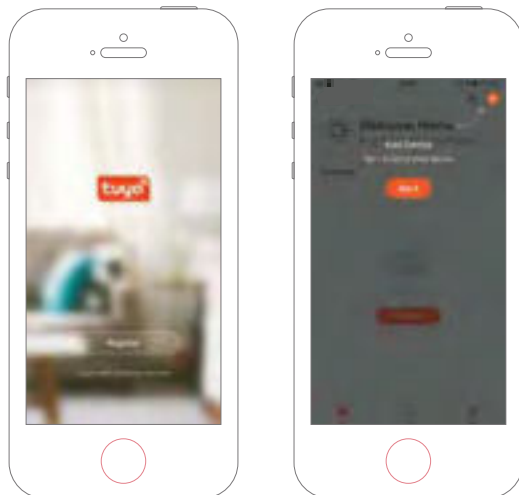

Steg 2

Følg anvisningen for å velge enheten som skal konfigureres. Tast så inn WiFi-passordet.

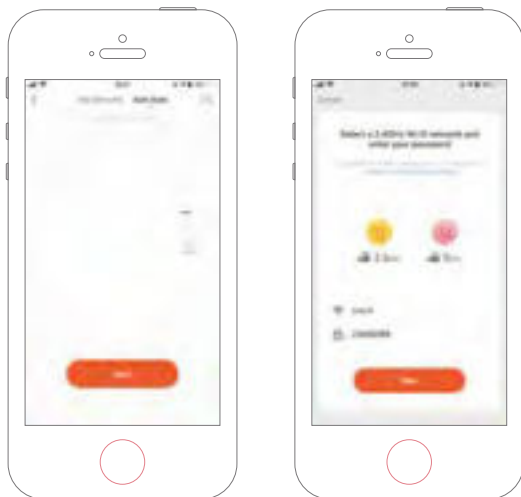

Steg 3

Ferdigstill tilkoblingen for å stille inn avfukteren med appen.

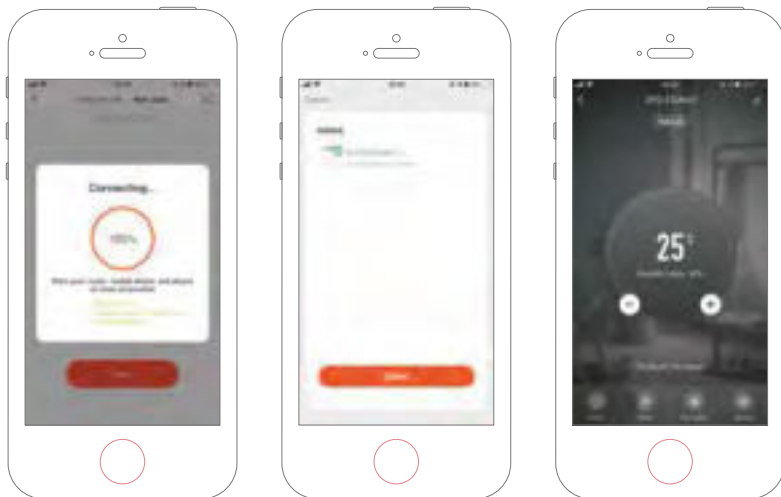

Legg til enheten manuelt

Steg 1

Klikk på «Legg til enhet» på hjemmesiden eller +-tegnet øverst i høyre hjørne for å gå til «Legg til enhet»-siden.

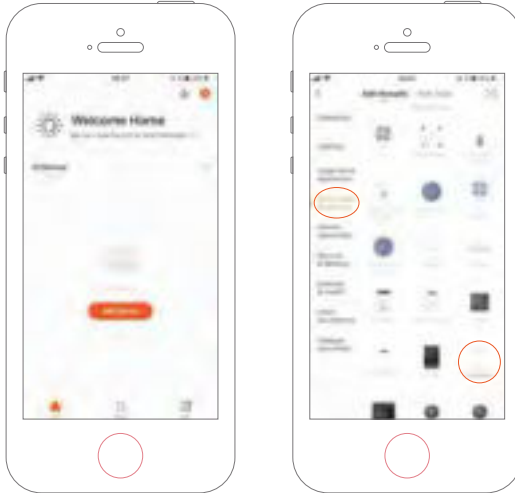

Steg 2

Bekreft at indikatoren blinker raskt og tast inn WiFi-passordet.

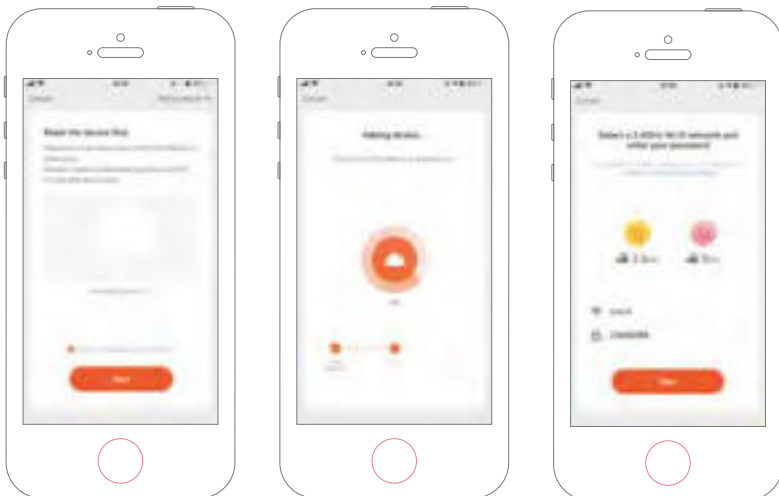

Steg 3

Ferdigstill tilkoblingen for å stille inn avfukteren med appen.

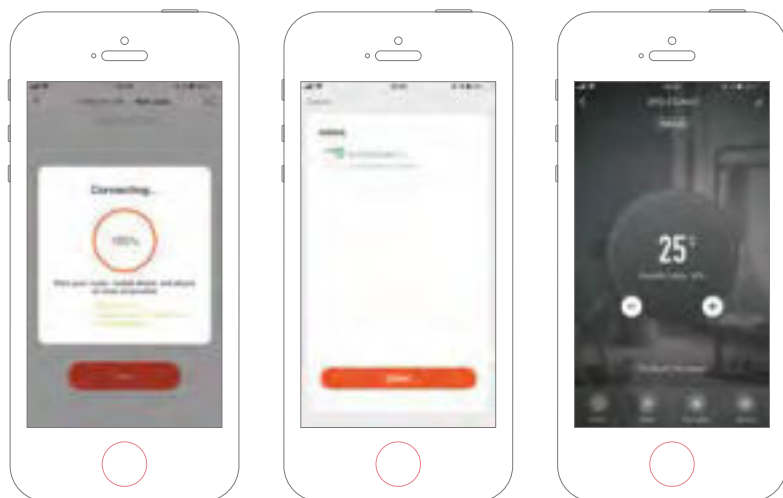

12. Service

Hvis du har spørsmål eller trenger mer informasjon, kan du ringe

kundeservice på telefon +45 70 22 68 56

Hvis du trenger service eller har en garantihenvendelse, må du opprette en sak i brukerstøttesystemet vårt. Gå til nettstedet under BRUKERSTØTTE.

13. Garanti

Begrenset garanti

Vi gir to års garanti mot produksjonsfeil fra kjøpsdato. Garantien dekker bare produksjonsfeil som fører til at produktet ikke kan monteres eller brukes på vanlig måte. Defekte deler vil bli erstattet eller reparert.

Garantien dekker ikke transportskader, annen bruk enn det som er tiltenkt, skader som skyldes feil montering eller feil bruk, skader som skyldes støt eller andre feil, eller feil oppbevaring.

Garantien gjelder ikke hvis brukeren modifierer produktet.

Garantien dekker ikke produktrelaterte skader, materielle skader eller tappt omsetning.

Produsenten kan ikke holdes ansvarlig for beløp som overstiger kostnaden knyttet til å bytte defekte deler, og garantien dekker ikke kostnader knyttet til å fjerne eller installere den defekte delen, transport til og fra verksted og andre materialer som trengs for å utføre reparasjonen.

Garantien dekker ikke feil eller problemer som skyldes følgende:

- Feil installasjon, bruk eller vedlikehold som ikke er i tråd med bruksanvisningen som leveres sammen med enheten.
- Installasjon av enheten.
- Misbruk, endring, ulykker, brann, flom, lynnedslag, gnagere, insekter, uaktsomhet eller uforutsette hendelser.
- Bruk av uautoriserte deler eller tilbehør.

Ansvarsbegrensning

Dette er den eneste garantien produsenten gir. Ingen kan utstede andre garantier på vegne av oss.

Denne garantien erstatter alle andre garantier, inkludert, men ikke begrenset til, underforståtte garantier om egnethet for bestemte formål og salgbarhet. Vi fraskriver oss alt ansvar for følgeskader, utilsiktede skader, indirekte tap eller tap som følge av brudd på garantien.

Denne garantien gir deg juridiske rettigheter som kan variere fra land til land.

Klager

Ved garantikrav må du fremvise gyldig kvittering. Les om garantikrav under SERVICE.

VIKTIG.

Hvis du trenger teknisk bistand, kan du kontakte brukerstøtte:

Telefon (Danmark) +45 7022 6856 Mandag – fredag 09.00–13.00

Vi har spesialistkunnskap om produktene våre og fagfeltet, så du får raskt hjelp.



Read the user manual before any use, refer to the corresponding section in this user manual.



Recycle unwanted materials instead of disposing of them. All appliances and packaging should be sorted and tendered at a regional recycling centre and be processed in an ecological manner.



The product conforms to the applicable European and other directives.



This unit uses a flammable refrigerant. If refrigerant leaks and comes in contact with fire or heating part, it will create harmful gas and there is risk of fire.

Table of Contents

1. Safety Instructions	71
2. Parts List	73
3. Prior to Operation.....	75
4. Continuous Drainage	75
5. Operation Instructions	76
6. Cleaning.....	79
7. Storage	80
8. Display Error Codes	80
9. Trouble Shooting.....	81
10. Technical Specifications	81
11. Smart Connection Operation Guide	82
11. Service.....	86
12. Warranty	86

1. Safety Instructions

Warning

This appliance is intended for use in a domestic environment only. Any other use is not recommended by the manufacturer and may cause fire, electrical shocks or other person injury and property damage.



Cautions



Wet hands not allowed



Warning

Power Cord

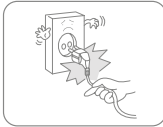

Do not pull the power cord in order to unplug the device from the socket.

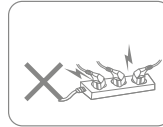

Do not use the appliance in overloaded extension cord.

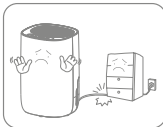

Do not put any heavy objects on the power cord in order to avoid safety hazard.

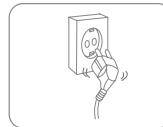

Do not use the appliance if its socket holes cannot firmly hold a plug.



Do not attempt to change the power cord, contact the authorized service centre for repair.



Do not touch the plug with wet hands in order to avoid electric shock.

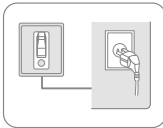

The socket has to be earthed and appropriately secured.

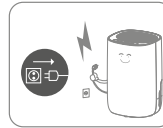

Please pull out the plug during lightning storms.

Placement



Do not put flammable and explosive objects around the appliance in order to avoid fire.

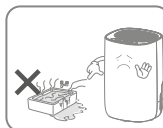

Do not use the appliance in swimming pool or similar facilities in order to avoid safety hazard.

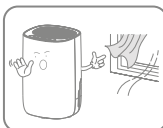

Do not use the appliance in a draughty place.



Place the appliance on a stable, flat surface.

During Use

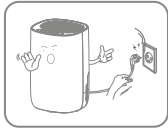

Please turn off the power and unplug the power cord before moving it.



Do not pour water into the appliance in order to avoid malfunction.



Children should be supervised to ensure that they do not place stick into the appliance.



Do not put any heavy objects on the appliance in order to avoid malfunction.



Do not push the appliance over or let the appliance suffer strong impact in order to avoid malfunction.



The appliance must not be covered when being used.



Do not put hands on the air outlet in order to avoid injury or malfunction.

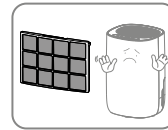

Please install the air filter before using it.

2. Parts List

Components

1. Control Panel
2. Handle
3. Air Inlet Grille
4. Drainage Outlet
5. Casters
6. Air Outlet
7. Rear Cover
8. Power Cord
9. Top Cover
10. Front Cover
11. Water Tank

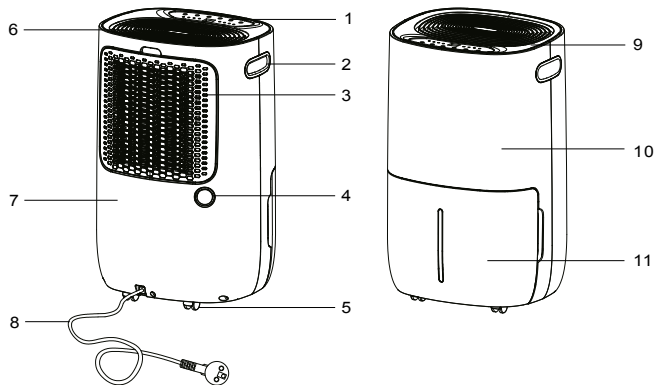

Control panel

- 12. Power button
- 13. Timer Off button
- 14. Up and Down Buttons
- 15. Fan speed button/
Child lock button
- 16. Mode button
- 17. Manual Indicator
- 18. Laundry drying Indicator
- 19. High Fan Speed Indicator
- 20. Low Fan Speed Indicator
- 21. Humidity Reading Display
- 22. Timer Indicator
- 23. Tank Full Indicator
- 24. Defrost Indicator
- 25. On/Off Indicator

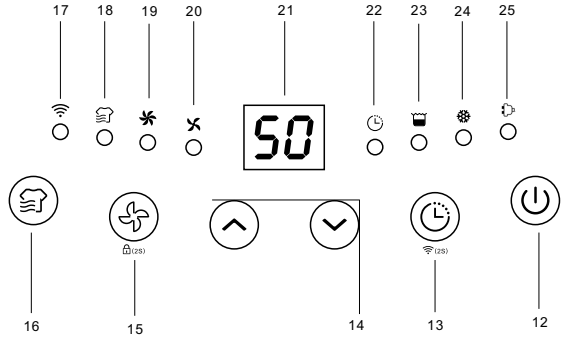

Drainage

- 26. Drainage outlet
- 27. Drainage pipe

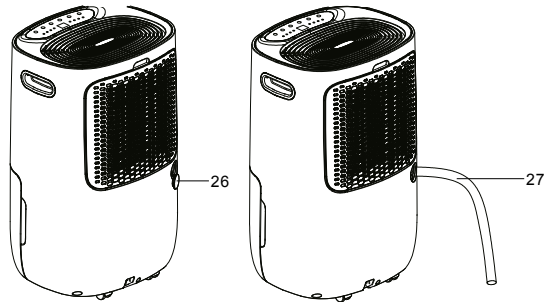

3. Prior to Operation

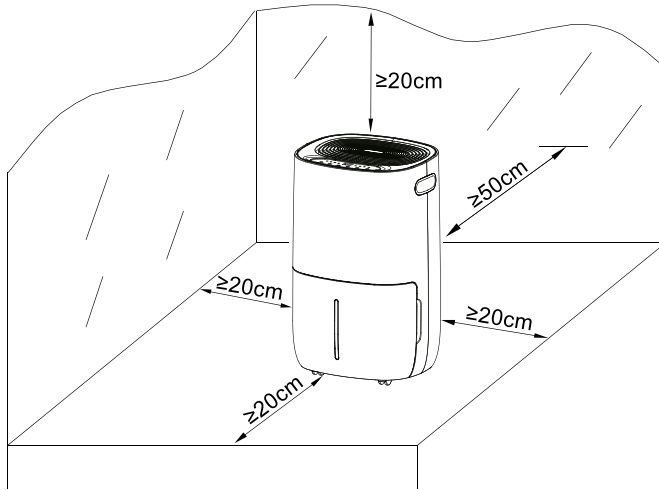

- Place the dehumidifier in an upright position on a stable, flat surface.
- Ensure the dehumidifier is at a safe distance at least 50 cm away from a wall or furniture.
- Supply power should be in correspondence with the value on the nameplate, power outlet needs to be grounded.
- Ensure the tank is correctly fitted, if the tank is full or not in place, the tank full light comes on and the dehumidifier will stop working.
- Turn on the power and run the machine as per instructions below.

4. Continuous Drainage

In general, water will be collected by tank, if you want continuous drainage, please do steps as follows:

- Remove the water tank.
- Mount a drainage hose (14mm inner diameter) to the drainage outlet.
- Put the water tank back in place.



Please always make sure the hose is going downhill, and is not blocked or kinked.

5. Operation Instructions

Switch On / Switch Off The Unit [Power button]

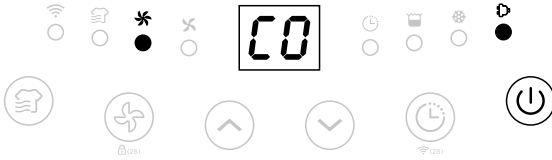

Connect to the power supply and press the power button once to turn on the unit. By default mode the unit runs on manual continuous dehumidifying with high fan speed. The on/off indicator will be on.



Press the power button to turn off the unit, it will stop working, fan will work for some seconds to blow out the hot air inside the unit.

When the machine is in standby mode, the on/off indicator will flash slowly.

Auto Shut-off Timer Function [Timer button]

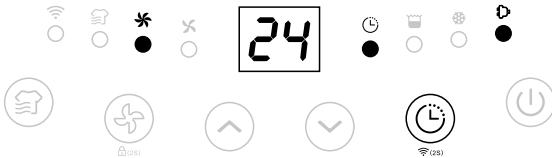

Press the timer button to select your preferred timer hour from 00-24-00 for automatic shut off setting by each press.



Auto timer off setting will be cancelled if the timer button is pressed 2 times in 3 seconds.

Auto timer off setting will be cancelled if the unit is switched off and switch on again.

Humidity Setting [Up and Down buttons]

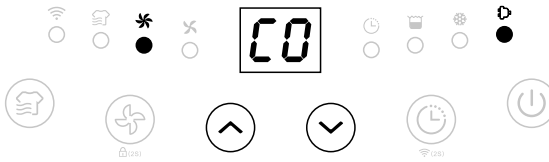

Press the up/down buttons to select your preferred humidity from CO-30%-35%-40%-45%-50%-55%-60%-65%-70%-75%-80%-CO. CO means continuous dehumidifying regardless of ambient humidity.

Fan Speed Option [Fan Speed button]

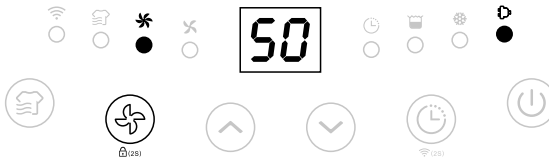

Press the fan speed button to select your preferred fan speed setting of low and high to meet the different usage requirements.



Fan speed button is invalid at Laundry drying mode and Defrost mode.

Laundry Drying Mode

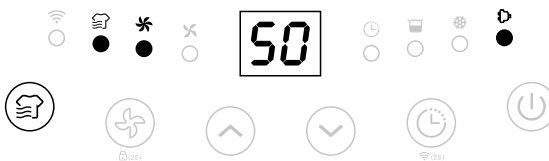

Press the mode button once to select Laundry Drying mode. The unit runs in continuous dehumidification with high fan speed for 6 hours then switch off automatically.

WiFi Function [Timer button-2 seconds]

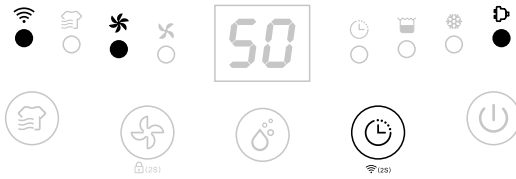

Press the Timer button for 2s to activate WiFi function and enter the distribution network mode, during the network configuration, the WiFi indicator flash quickly, after WiFi connected the indicator is on.



Detailed operation, please refer to the manual "Smart Connection Operation Guide".

Safety Childlock Function [Fan Speed button-2 seconds]

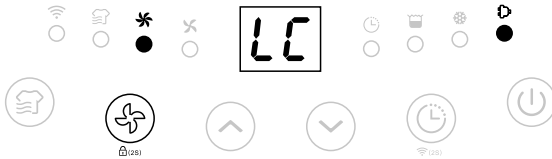

Press the Fan speed button for 2s to lock all buttons with a beeping sound, the same operation can unlock it.



Safety childlock function can be set at standby mode and working mode but can't be activated when water tank is full.

Low Temperature Defrost Indicator



When the ambient temperature is too low, the dehumidifier will enter into defrost mode, the unit runs with high fan speed without dehumidifying.

Auto Shut off with Water Tank Full Indicator

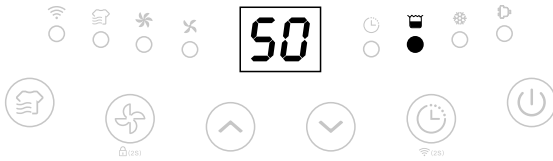

The unit will enter into standby mode when the water tank is full or when the water tank is not installed properly. After emptying the tank, or installing the water tank properly, the unit will go on to the previous mode.



Except for the power button, all other buttons are invalid.

Memory Function:

- When unplugged directly or power is cut, then reconnect to the power supply, the dehumidifier will run with the mode prior to the shutdown. The timer setting will be kept.
- Press the power button to switch off the dehumidifier, and then press the power button to switch it back on. The dehumidifier will run with the mode prior to the shutdown. The timer setting will be cancelled.
- Switch off the dehumidifier and unplug the power cord, then reconnect the power supply and switch on the dehumidifier. It will run in factory preset mode.

6. Cleaning

When used regularly, the filter may become clogged with dust and particles. Therefore the filter should be cleaned at least every two weeks. Follow these steps:

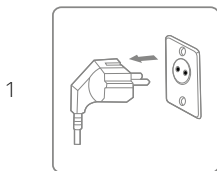

Switch the device off and remove the plug from the socket before cleaning.

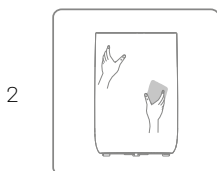

Clean the housing with soft, dry cloth. If the device is extremely dirty, use a mild cleaning agent. Wipe the dehumidifier with a slightly damp cloth. Never spray the device with water.

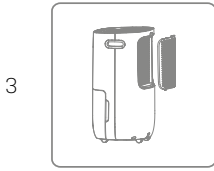

Remove the grate, clean the filter with a vacuum cleaner or soapy water no hotter than 40°C.

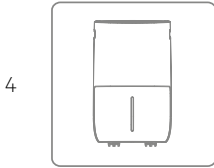

Rinse and dry the grate completely before installing back to the device.

7. Storage

If the dehumidifier will not be used for a long period of time, take the following steps:

1. Remove the plug from the socket and empty the tank, make sure the tank and the dehumidifier is completely dry. This may take a couple of days.
2. Clean the air filter.
3. Check the dehumidifier for perfect condition to ensure a safe use of it after a long period of storage.
4. Pack the device with the suitable packaging.
5. Store the dehumidifier in a dust-free location, and out of direct sunlight. Preferably covered with a sheet of plastic.

8. Display Error Codes

Please contact your local distributor if any of the error codes below appears.

Code	Error	Display	What is happening
E1	Temperature sensor error	Flash every 30 seconds	Device still dehumidifies but is in defrost mode only.
E2	Humidity sensor error	Flash every 30 seconds	Device still dehumidifies but is in continuous dehumidifying mode only.
L3	Air inlet temperature is too high >42°C	Slowly flash L3	Compressor stop working, fan works at low fan speed. 10mins later, if the temperature decrease to below 40 machine will work normally.
L4	Air inlet temperature is too low >0°C	Slowly flash L4	Compressor stop working, fan works at low fan speed. 10mins later, if the temperature increase to above 2 machine will work normally.

9. Trouble Shooting

Check the following before contacting technical support .

PROBLEM	POSSIBLE CAUSE	SOLUTION
The device does not work	The power is not connected	Insert the plug into the wall outlet
	The water tank is full	Empty the tank
	The tank has not been replaced correctly	Replace the tank
Water removal capacity is too low	Runtime is too short	Be patient and wait
	Ambient temperature or humidity is too low	It is normal that the device does not dehumidify in these conditions
The device works, but reduces the relative humidity insufficiently	The room is too big	We recommend using a dehumidifier with a greater capacity
	There is too much ventilation	Reduce ventilation (e.g. close windows and shut doors)
	The air filter is clogged	Clean the air filter
	Set humidity is higher than the ambient humidity	Set the humidity lower than ambient humidity
Dehumidifier is blowing out warm air	The dried air is passed over heating coils before it is blown into the room as part of the dehumidifying process	This is normal, a dehumidifier is not an air cooler
The display is not showing the humidity set point	The display shows the room relative humidity not the set point	Press the humidity control button once to see the target relative humidity
Water on floor	There is residual water in tank, and the device is lurched too much by moving	Be careful when moving the tank
The dehumidifier is noisy	The air filter is blocked or the device is on an uneven surface	Clean the filter or put the device on a flat surface

10. Technical Specifications

Model ADAM Art. no	2509
Recommended working area m ²	2-70
Timer	1 ~ 24 h
Power Supply	220-240V - 50Hz
Dehumidifying Capacity	20 L/day (30°C RH 80%)
	11.5 L/day (27°C RH 60%)
Power Consumption	255 W

Air Volume m ³ /h	High	145
	Low	130
Noise Level dB(A)	High	44
	Low	42
Water Tank Capacity		5 L
Operating Temperature		5~35°C
Refrigerant		R290
Compressor		Piston
Net Weight		15.2 kg
Filter		Washable
Drain Hose Diameter mm		14
Product Size (WDH)		335 × 285 × 540 mm

The above technical data are for reference only. We reserve the right to modify them without notice.

11. Smart Connection Operation Guide

APP Binding Device

Search an APP platform for "TuyaSmart" or scan the following QR code to download the APP.



Step One

Make sure the phone is connected to the WiFi at home, and turn on the Bluetooth device, tap the upper right corner of the home page + to add device.

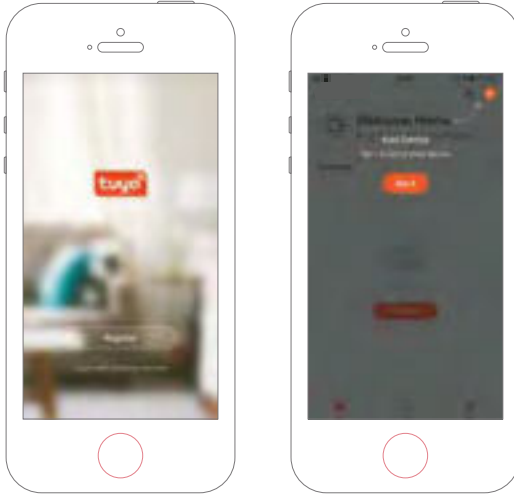

Step Two

Follow the guide to select the device to be configured, then enter the WiFi password.

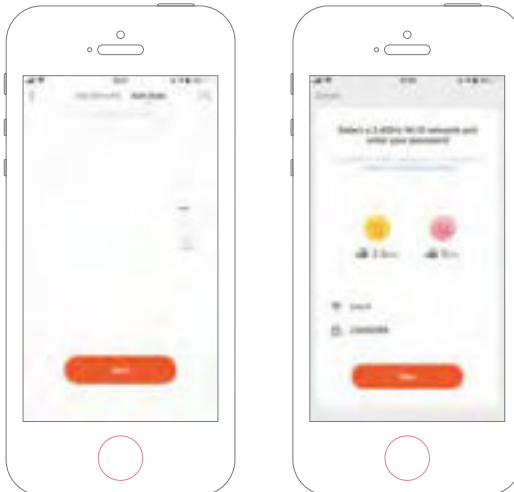

Step Three

Complete the connection to set the dehumidifier with APP.

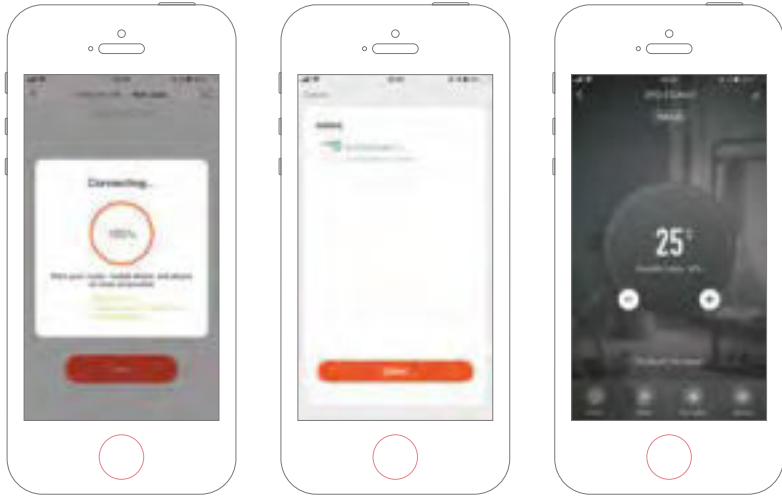
**Adding Device Manually****Step One**

Tap Add Device on the home page or + in the upper right corner to go to the Add Device page.

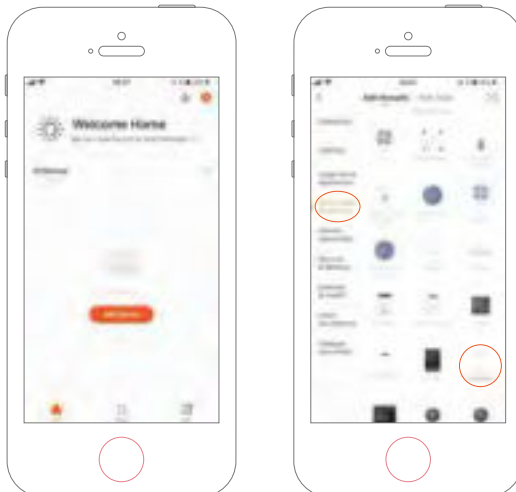

Step Two

Confirm the indicator rapidly blink and enter the WiFi password.

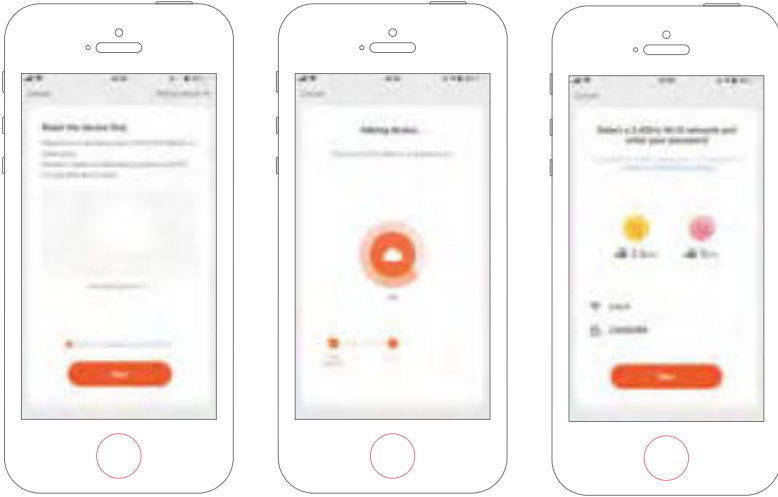

Step Three

Complete the connection to set the dehumidifier with APP.

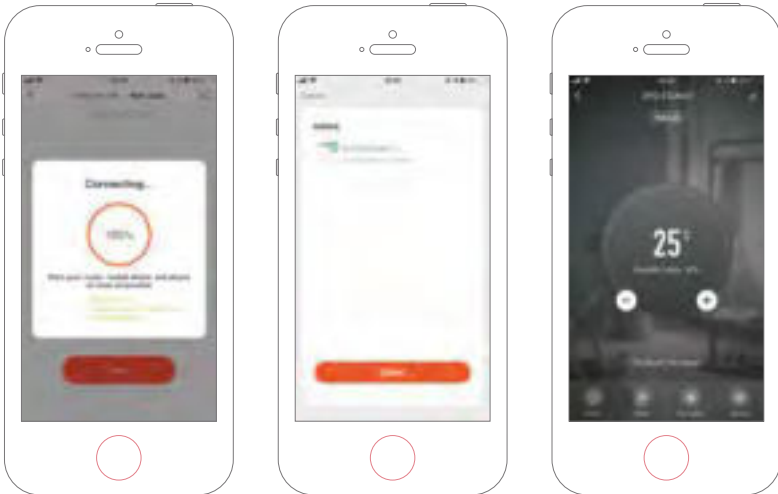

12. Service

If you have any questions or need more information, please feel free to call

Customer service on +45 70 22 68 56

If you need service or to make a warranty claim, you must create a case directly in our support system. Go to the website under SUPPORT.

13. Warranty

Limited warranty

We guarantee that all parts are free of defects in materials and workmanship for a period of two years from the date of purchase. The warranty covers only material or manufacturing defects that prevent the product from being able to be installed or operated in a normal way. Defective parts will be replaced or repaired.

The warranty does not cover transportation damage, any use other than what is intended, damage caused by incorrect assembly or improper use, damage caused by impact or other error, or by improper storage.

The warranty becomes void if the user modifies the product.

The warranty does not include product-related damage, property damage or general operational loss.

The manufacturer's liability cannot exceed the repair or replacement of defective parts and does not include labour costs to remove and reinstall the defective part, transportation costs to and from the service center, and all other materials necessary to carry out the repair.

This warranty does not cover failure or malfunction as a result of the following:

- Lack of proper installation, operation or maintenance of the unit in accordance with our published "User's Guide" supplied with the unit.
- The workmanship of any installation of the unit.
- Misuse, alteration, accident, fire, flood, lightning strike, rodents, insects, negligence or unforeseen events.
- Use of non-factory authorised parts or accessories in conjunction with the product.

Limitation of liability

This is the only warranty provided by the manufacturer. No one is authorised to make any other warranties on our behalf.

This warranty is in lieu of all other warranties, expressed or implied, including but not limited to any implied warranty of fitness for a particular purpose and saleability. We expressly disclaim all liability for consequential damage, accidental damage, indirect loss or loss related to a breach of the expressed or implied warranty.

This warranty gives you specific legal rights, which may vary by country.

Complaints

In the event of any warranty claim a valid purchase receipt must be presented. Read about raising a warranty-claim under the SERVICE section.

IMPORTANT!

If you need technical help – contact our service line:

DK-telephone +45 7022 6856 Monday – Friday from 09.00 – 13.00

We have specialist knowledge of our products and the field in general, so you can get help quickly and easily.



Lesen Sie das Benutzerhandbuch vor dem Gebrauch, beachten Sie den entsprechenden Abschnitt in diesem Benutzerhandbuch.



Recyceln Sie unerwünschte Materialien, anstatt sie zu entsorgen. Alle Geräte und Verpackungen sollten in einem regionalen Recyclingzentrum sortiert und angeboten und ökologisch verarbeitet werden.



Das Produkt entspricht den geltenden europäischen und anderen Richtlinien.



Dieses Gerät verwendet ein brennbares Kältemittel. Wenn Kältemittel austritt und mit Feuer oder Heizkörpern in Berührung kommt, entstehen gesundheitsschädliche Gase und es besteht Brandgefahr.

Inhaltsverzeichnis

1. Sicherheitshinweise	88
2. Teileliste.....	90
3. Vor der Inbetriebnahme	92
4. Kontinuierliche Entwässerung.....	92
5. Betriebsanleitung.....	93
6. Reinigung.....	97
7. Lagerung.....	97
8. Anzeige von Fehlercodes.....	98
9. Fehlersuche- und -behebung	98
10. Technische Daten.....	99
11. Bedienungsanleitung Smart Connection	100
11. Service	103
12. Garantie.....	103

1. Sicherheitshinweise

Warnung

Dieses Gerät ist nur für den Einsatz in einer häuslichen Umgebung vorgesehen. Jede andere Verwendung wird vom Hersteller nicht empfohlen und kann Feuer, Stromschläge oder andere Personenschäden und Sachschäden verursachen.



Vorsichtsmaßnahmen



Nasse Hände nicht erlaubt



Warnung

Netz Kabel



Ziehen Sie nicht am Netzkabel, um das Gerät von der Steckdose zu trennen.

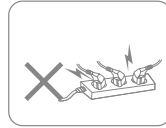

Verwenden Sie das Gerät nicht an einem überlasteten Verlängerungskabel.

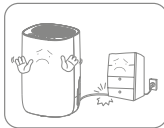

Setzen Sie keine schweren Gegenstände auf das Netzkabel, um Sicherheitsrisiken zu vermeiden.

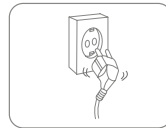

Verwenden Sie das Gerät nicht, wenn seine Buchsenlöcher keinen Stecker festhalten können.



Versuchen Sie nicht, das Netzkabel zu wechseln, wenden Sie sich zur Reparatur an das autorisierte Servicecenter.



Berühren Sie den Stecker nicht mit nassen Händen, um einen elektrischen Schlag zu vermeiden.

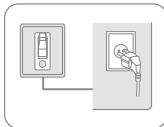

Die Steckdose muss geerdet und entsprechend gesichert werden.

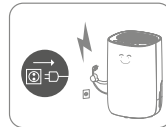

Bitte ziehen Sie den Stecker bei Gewitter heraus.

Aufstellung



Stellen Sie keine brennbaren und explosiven Gegenstände um das Gerät auf, um ein Feuer zu vermeiden.

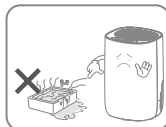

Verwenden Sie das Gerät nicht im Schwimmbecken oder ähnlichen Einrichtungen, um Sicherheitsrisiken zu vermeiden.

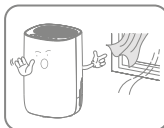

Verwenden Sie das Gerät nicht an einem zugigen Ort.



Stellen Sie das Gerät auf eine stabile, ebene Oberfläche.

Während des Gebrauchs



Schalten Sie den Strom aus und ziehen Sie das Netzkabel ab, bevor Sie das Gerät bewegen.



Gießen Sie kein Wasser in das Gerät, um Fehlfunktionen zu vermeiden.

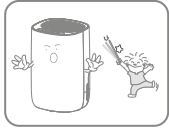

Kinder sollten beaufsichtigt werden, um sicherzustellen, dass sie keinen länglichen Gegenstand in das Gerät stecken.



Legen Sie keine schweren Gegenstände auf das Gerät, um Fehlfunktionen zu vermeiden.



Schieben Sie das Gerät nicht um oder setzen Sie das Gerät keinen kräftigen Stößen aus, um Fehlfunktionen zu vermeiden.



Das Gerät darf bei der Verwendung nicht abgedeckt werden.



Legen Sie keine Hände auf den Luftauslass, um Verletzungen oder Fehlfunktionen zu vermeiden.

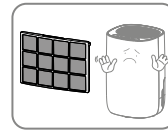

Bitte installieren Sie den Luftfilter, bevor Sie das Gerät verwenden.

2. Teileliste

Komponenten

1. Bedienpanel
2. Griff
3. Lufteinlassgitter
4. Entwässerungsauslass
5. Rollen
6. Luftauslass
7. Hintere Abdeckung
8. Netzkabel
9. Obere Abdeckung
10. Frontabdeckung
11. Wassertank

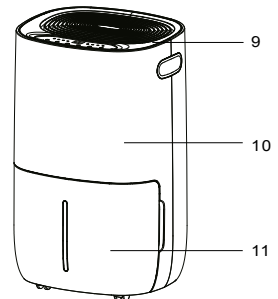
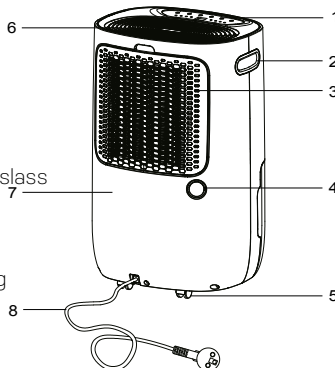

Bedienpanel

- 12. Power-Taste
- 13. Timer-Aus-Taste
- 14. Aufwärts- und Abwärtstaste
- 15. Lüfterdrehzahlstaste/
Kindersicherungstaste
- 16. Modus-Taste
- 17. Manuell-Anzeige
- 18. Wäschetrocknungs-
anzeige
- 19. Hohe Lüfterdrehzahl-
Anzeige
- 20. Niedrige Lüfterdrehzahl-
Anzeige
- 21. Feuchtigkeitswert-Anzeige
- 22. Timer-Anzeige
- 23. Tank voll-Anzeige
- 24. Abtauanzeige
- 25. Ein-/Aus-Anzeige

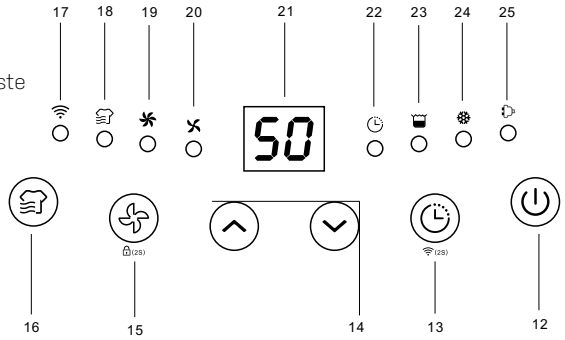

Entwässerung

- 26. Entwässerungsauslass
- 27. Entwässerungsrohr

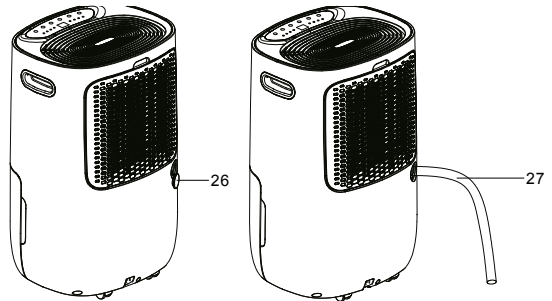

3. Vor der Inbetriebnahme

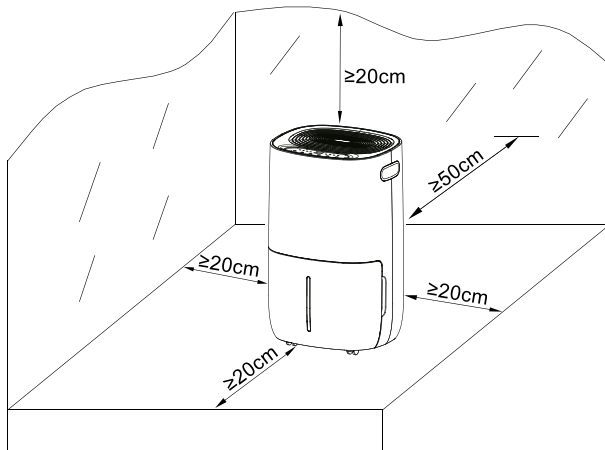

- Stellen Sie den Luftentfeuchter in aufrechter Position auf eine stabile, ebene Oberfläche.
- Stellen Sie sicher, dass sich der Luftentfeuchter in einem sicheren Abstand von mindestens 50 cm von einer Wand oder einem Möbel entfernt befindet.
- Die Stromversorgung muss mit dem Wert auf dem Typenschild übereinstimmen, die Steckdose muss geerdet sein.
- Stellen Sie sicher, dass der Tank richtig montiert ist. Wenn der Tank voll ist oder nicht richtig platziert ist, schaltet sich die „Tank voll“-Lampe ein und der Luftentfeuchter stellt den Betrieb ein.
- Schalten Sie die Stromversorgung ein und betreiben Sie das Gerät gemäß den untenstehenden Anweisungen.

4. Kontinuierliche Entwässerung

Grundsätzlich wird das Wasser im Tank gesammelt. Wenn Sie kontinuierliche Entwässerung wünschen, unternehmen Sie bitte folgende Schritte:

- a. Entfernen Sie den Wassertank.
- b. Montieren Sie einen Entwässerungsschlauch (14 mm Innendurchmesser) an den Entwässerungsauslass.
- c. Setzen Sie den Wassertank wieder an seinen Platz.



Bitte stellen Sie immer sicher, dass den Schlauch abwärts verläuft und nicht blockiert oder geknickt ist.

5. Betriebsanleitung

Ein- und Ausschalten des Geräts [Power-Taste]

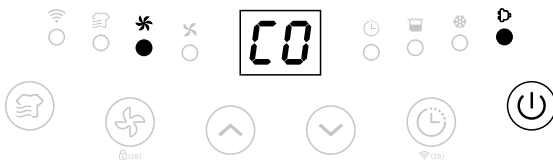

Schließen Sie das Gerät an die Stromversorgung an und drücken Sie die Power-Taste einmal, um das Gerät einzuschalten.

Im Standardmodus läuft das Gerät in manueller kontinuierlicher Entfeuchtung mit hoher Lüfterdrehzahl. Die Ein-/Aus-Anzeige ist eingeschaltet.



Drücken Sie die Power-Taste, um das Gerät auszuschalten. Das Gerät wird den Betrieb einstellen und der Lüfter wird für einige Sekunden weiterarbeiten, um die heiße Luft im Inneren des Geräts herauszublasen.

Wenn sich das Gerät im Standby-Modus befindet, blinkt die Ein-/Aus-Anzeige langsam.

Automatische Abschalt-Timer-Funktion [Timer-Taste]



Drücken Sie die Timer-Taste, um Ihre bevorzugte Timer-Stunde von 00-24-00 für die automatische Abschalteneinstellung durch jedes Drücken auszuwählen.



Die automatische Timer-Aus-Einstellung wird abgebrochen, wenn die Timer-Taste 2 mal in 3 Sekunden gedrückt wird.

Die automatische Timer-Aus-Einstellung wird abgebrochen, wenn das Gerät ausgeschaltet und wieder eingeschaltet wird.

Feuchtigkeitseinstellung [Aufwärts- und Abwärtstaste]

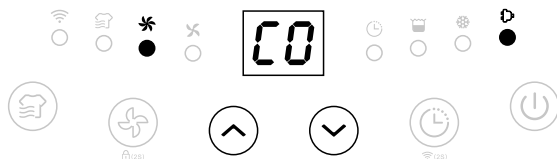

Drücken Sie die Aufwärts- und Abwärtstaste, um Ihre bevorzugte Luftfeuchtigkeit von CO-30%-35%-40%-45%-50%-55%-60%-65%-70%-75%-80%-CO auszuwählen. CO bedeutet kontinuierliche Entfeuchtung unabhängig von der Luftfeuchtigkeit.

Lüfterdrehzahloption [Lüfterdrehzahlstaste]

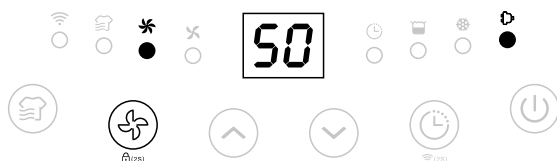

Drücken Sie die Lüfterdrehzahlstaste, um Ihre bevorzugte Lüfterdrehzahleinstellung von niedrig und hoch auszuwählen, um die unterschiedlichen Nutzungsanforderungen zu erfüllen.



Die Lüfterdrehzahlstaste ist im Wäschetrocknungsmodus und im Abtaumodus ungenü-

Wäschetrocknungsmodus

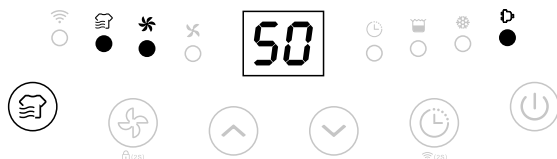

Drücken Sie die Modus-Taste einmal, um den Wäschetrocknungsmodus auszuwählen. Das Gerät läuft in kontinuierlicher Entfeuchtung mit hoher Lüfterdrehzahl für 6 Stunden und schaltet dann automatisch ab.

WiFi-Funktion [Timerbutton 2 Sekunden]

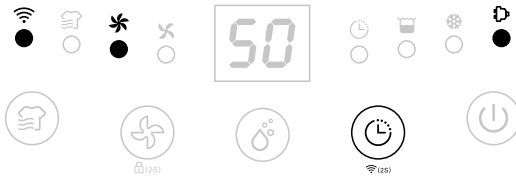

Drücken Sie 2 Sekunden lang den Timerbutton, um die WiFi-Funktion zu aktivieren und geben Sie den Verteilernetzwerkmodus ein. Während der Netzwerkconfiguration blinkt die WiFi-Anzeige schnell, nachdem eine Verbindung mit dem WiFi hergestellt ist, leuchtet die Anzeige dauerhaft.



Detaillierte Bedienungsanweisungen finden Sie im Handbuch „Bedienungsanleitung für die Smartverbindung“.

Kindersicherungsfunktion [Lüfterdrehzahlta- 2 Sekunden]



Drücken Sie die Lüfterdrehzahlta- für 2 Sekunden, um alle Tasten mit einem piependen Ton zu sperren. Die gleiche Operation kann sie entsperren.



Die Kindersicherungsfunktion kann im Standby-Modus und im Arbeitsmodus eingestellt werden, sie kann aber nicht aktiviert werden, wenn der Wassertank voll ist.

Tieftemperatur-Abtauanzeige



Wenn die Umgebungstemperatur zu niedrig ist, wechselt der Luftentfeuchter in den Abtaumodus. Das Gerät läuft dabei mit hoher Lüfterdrehzahl, ohne zu entfeuchten.

Automatische Abschaltung mit Wassertank voll-Anzeige

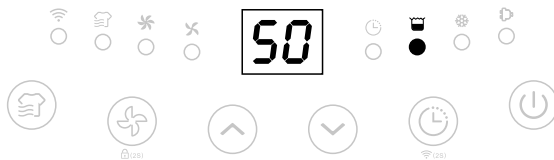

Das Gerät wechselt in den Standby-Modus, wenn der Wassertank voll oder wenn der Wassertank nicht richtig installiert ist. Nach dem Entleeren des Tanks oder der ordnungsgemäßen Installation des Wassertanks wechselt das Gerät in den vorherigen Modus.



Mit Ausnahme der Power-Taste sind alle anderen Tasten ungültig.

Speicherfunktion:

- a. Wenn der Stecker gezogen oder der Strom unterbrochen wird und dann wieder die Stromversorgung hergestellt wird, dann wird der Luftentfeuchter mit dem Modus vor der Unterbrechung weiterlaufen. Die Timer-Einstellung wird beibehalten.
- b. Drücken Sie die Power-Taste, um den Luftentfeuchter auszuschalten, und drücken Sie dann die Power-Taste, um ihn wieder einzuschalten. Der Luftentfeuchter wird mit dem Modus vor der Unterbrechung weiterlaufen. Die Timer-Einstellung wird abgebrochen.
- c. Schalten Sie den Luftentfeuchter aus, ziehen Sie den Stecker des Netzkabels ab, stellen Sie dann die Stromversorgung wieder her und schalten Sie den Luftentfeuchter ein. Er wird im werksseitig eingestellten Modus laufen.

6. Reinigung

Bei regelmäßiger Verwendung kann der Filter mit Staub und Partikeln verstopft werden. Daher sollte der Filter mindestens alle zwei Wochen gereinigt werden. Führen Sie die folgenden Schritte aus:

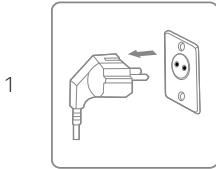

Schalten Sie das Gerät aus und entfernen Sie den Stecker vor der Reinigung aus der Steckdose.

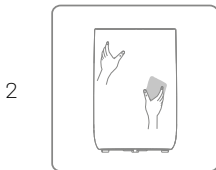

Reinigen Sie das Gehäuse mit einem weichen, trockenen Tuch. Wenn das Gerät extrem verschmutzt ist, verwenden Sie ein mildes Reinigungsmittel. Wischen Sie den Luftfeuchter mit einem leicht feuchten Tuch ab. Besprühen Sie das Gerät niemals mit Wasser.

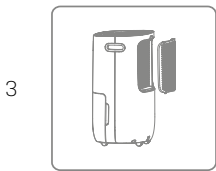

Entfernen Sie den Gitter, reinigen Sie den Filter mit einem Staubsauger oder mit Seifenwasser nicht heißer als 40 °C.

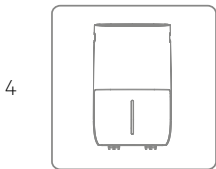

Spülen und trocknen Sie den Gitter vollständig, bevor Sie ihn wieder am Gerät installieren.

7. Lagerung

Wenn der Luftentfeuchter über einen längeren Zeitraum nicht verwendet wird, führen Sie die folgenden Schritte aus:

1. Entfernen Sie den Stecker aus der Steckdose und entleeren Sie den Tank, stellen Sie sicher, dass der Tank und der Luftentfeuchter vollständig trocken sind. Dies kann ein paar Tage dauern.
2. Reinigen Sie den Luftfilter.
3. Überprüfen Sie, ob der Luftentfeuchter in perfektem Zustand ist, um eine sichere Verwendung nach einer langen Lagerzeit zu gewährleisten.
4. Verpacken Sie das Gerät mit der passenden Verpackung.
5. Bewahren Sie den Luftentfeuchter an einem staubfreien Ort und vor direkter Sonneneinstrahlung geschützt auf. Vorzugsweise mit einer Kunststoffolie bedeckt.

8. Anzeige von Fehlercodes

Bitte wenden Sie sich an Ihren lokalen Händler, wenn einer der folgenden Fehlercodes angezeigt wird.

Code	Fehler	Display	Was passiert
E1	Temperatursensordfehler	Aufleuchten alle 30 Sekunden	Das Gerät entfeuchtet immer noch, befindet sich aber nur im Abtaumodus.
E2	Feuchtesensordfehler	Aufleuchten alle 30 Sekunden	Das Gerät entfeuchtet immer noch, befindet sich jedoch nur im kontinuierlichen Entfeuchtungsmodus.
L3	Lufteintrittstemperatur ist zu hoch >42°C	L3 blinkt langsam	Kompressor schaltet ab, Lüfter läuft mit niedriger Lüftergeschwindigkeit. 10 Min. später, wenn die Temperatur unter 40°C sinkt, funktioniert die Maschine normal.
L4	Die Lufteintrittstemperatur ist zu niedrig >0°C	L4 blinkt langsam	Kompressor schaltet ab, Lüfter läuft mit niedriger Lüftergeschwindigkeit. 10 Min. später, wenn die Temperatur auf über 2°C steigt, funktioniert die Maschine normal.

9. Fehlersuche- und -behebung

Überprüfen Sie Folgendes, bevor Sie sich an den technischen Support wenden.

PROBLEM	MÖGLICHE URSACHE	LÖSUNG
Das Gerät funktioniert nicht	Die Stromversorgung ist nicht angeschlossen	Stecken Sie den Stecker in die Wandsteckdose
	Der Wassertank ist voll	Leeren Sie den Tank
	Der Tank wurde nicht wieder richtig platziert	Platzieren Sie den Tank richtig
Wasserentnahmekapazität ist zu gering	Laufzeit ist zu kurz	Seien Sie geduldig und warten
	Umgebungstemperatur oder Luftfeuchtigkeit ist zu niedrig	Es ist normal, dass das Gerät unter diesen Bedingungen nicht entfeuchtet

Das Gerät funktioniert, reduziert aber die relative Luftfeuchtigkeit nicht ausreichend	Der Raum ist zu groß	Wir empfehlen die Verwendung eines Luftentfeuchters mit einer größeren Kapazität
	Es gibt zu viel Luftzug	Reduzieren Sie den Luftzug (z. B. Fenster und Türen schließen)
	Der Luftfilter ist verstopft	Reinigen Sie den Luftfilter
	Eingestellte Luftfeuchtigkeit ist höher als die Umgebungsfeuchtigkeit	Stellen Sie die Luftfeuchtigkeit niedriger als die Umgebungsfeuchtigkeit ein
Luftentfeuchter bläst warme Luft aus	Die getrocknete Luft wird über Heizspulen geleitet, bevor sie im Rahmen des Entfeuchtungsprozesses in den Raum geblasen wird	Das ist normal, ein Luftentfeuchter ist kein Luftkühler
Das Display zeigt nicht den Feuchtigkeitssollwert an	Das Display zeigt die relative Feuchtigkeit im Raum und nicht den Sollwert	Drücken Sie die Feuchtigkeitsregelungstaste einmal, um den Zielwert der relativen Feuchtigkeit zu sehen
Wasser auf dem Boden	Es ist Restwasser im Tank, und das Gerät wird durch zu viel Bewegung hin und her geschaukelt	Seien Sie vorsichtig, wenn Sie den Tank bewegen
Der Luftentfeuchter ist laut	Der Luftfilter ist blockiert oder das Gerät befindet sich auf einer unebenen Oberfläche	Reinigen Sie den Filter oder stellen Sie das Gerät auf eine ebene Oberfläche

10. Technische Daten

Modell ADAM Art.-Nr.		2509
Empfohlener Arbeitsbereich m ²		2-70
Timer		1 ~ 24 h
Stromversorgung		220-240 V - 50 Hz
Entfeuchtungskapazität		20 l/Tag (30 °C RH 80 %)
		11,5 l/Tag (27 °C RH 60 %)
Leistungsaufnahme		255 W
Luftvolumen m ³ /h	Hoch	145
	Niedrig	130
Geräuschpegel dB(A)	Hoch	44
	Niedrig	42
Wassertankkapazität		5 l
Betriebstemperatur		5~35 °C

Kältemittel	R290
Kompressor	Piston
Nettogewicht	15,2 kg
Filter	Waschbar
Ablaufschlauchdurchmesser mm	14
Produktgröße (WTH)	335 × 285 × 540 mm

Die oben genannten technischen Daten dienen nur als Referenz. Wir behalten uns das Recht vor, diese ohne vorherige Ankündigung zu ändern.

11. Bedienungsanleitung Smart Connection

APP-Anbindung des Geräts

Suchen Sie eine APP-Plattform für „TuyaSmart“ oder scannen Sie den folgenden QR-Code, um die APP herunterzuladen.



Schritt eins

Stellen Sie sicher, dass das Telefon daheim mit dem WLAN verbunden ist, und schalten Sie das Bluetooth-Gerät ein. Tippen Sie in der oberen rechten Ecke der Startseite auf +, um das Gerät hinzuzufügen.

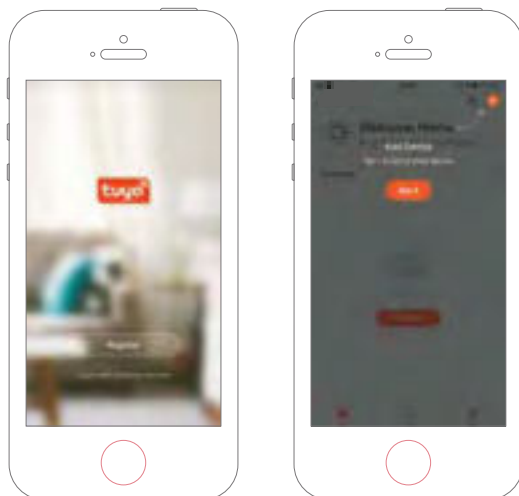

Schritt zwei

Folgen Sie der Anleitung, um das zu konfigurierende Gerät auszuwählen, und geben Sie dann das WLAN-Passwort ein.

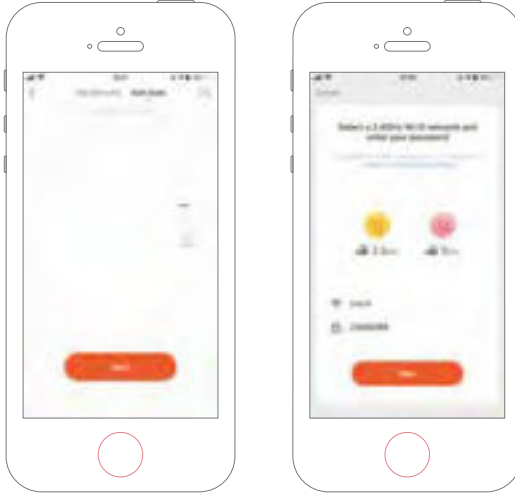

Schritt drei

Stellen Sie die Verbindung her, um den Luftentfeuchter über die APP einzustellen.

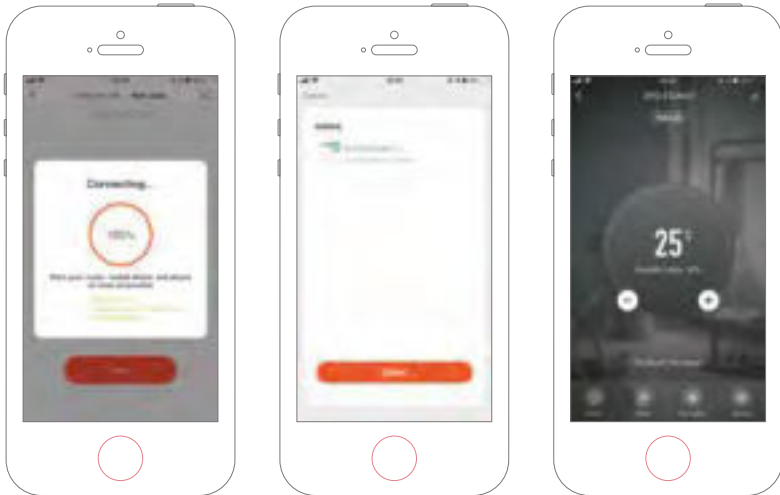

Manuelles Hinzufügen des Geräts

Schritt eins

Tippen Sie auf der Startseite auf Gerät hinzufügen oder auf + in der oberen rechten Ecke, um zur Seite Gerät hinzufügen zu wechseln.

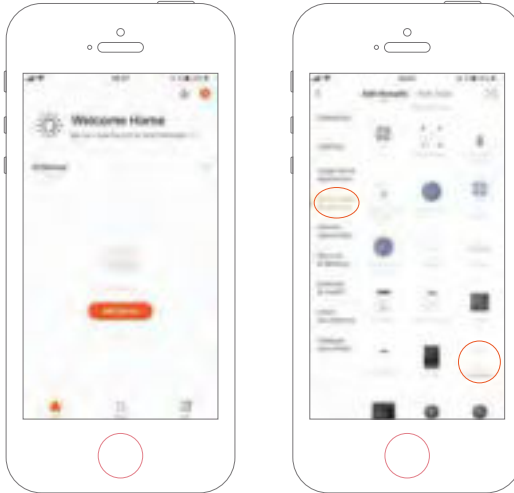

Schritt zwei

Vergewissern Sie sich, dass die Anzeige schnell blinkt, und geben Sie das WLAN-Passwort ein.

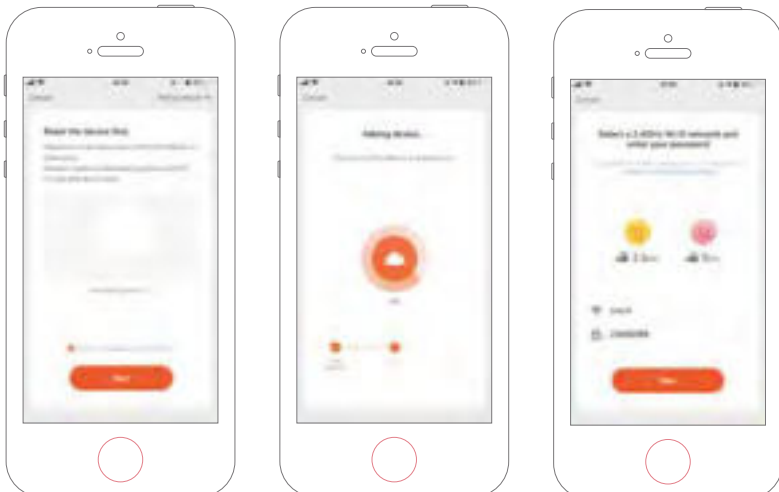

Schritt drei

Stellen Sie die Verbindung her, um den Luftentfeuchter über die APP einzustellen.

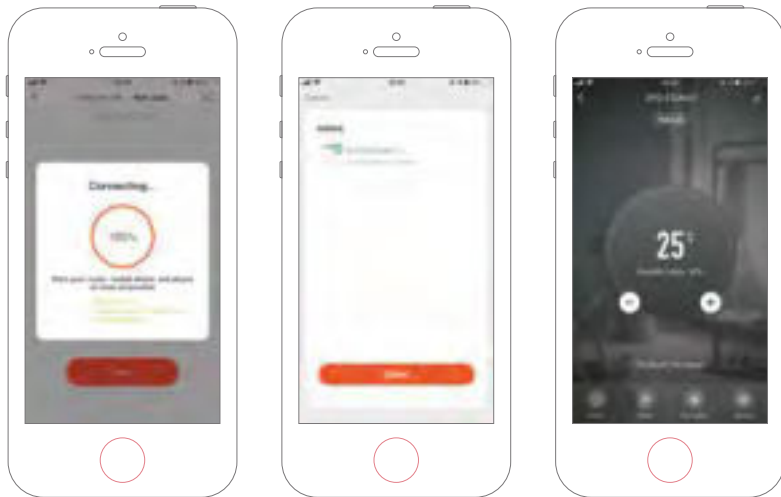

12. Service

Wenn Sie Fragen haben oder weitere Informationen benötigen, rufen Sie bitte den **Kundendienst an unter +45 70 22 68 56**

Wenn Sie Service benötigen oder einen Garantieanspruch geltend machen möchten, müssen Sie eine Anfrage direkt in unserem Support-System erstellen. Gehen Sie auf die Website unter SUPPORT.

13. Garantie

Begrenzte Garantie

Wir garantieren, dass alle Teile für einen Zeitraum von zwei Jahren ab Kaufdatum frei von Material- und Verarbeitungsfehlern sind. Die Garantie gilt nur für Material- oder Herstellungsfehler, die verhindern, dass das Produkt normal installiert oder betrieben werden kann. Defekte Teile werden ersetzt oder repariert.

Die Garantie gilt nicht für Transportschäden, andere als beabsichtigte Verwendungen, Schäden, die durch unsachgemäße Montage oder unsachgemäße Verwendung, Schäden durch Aufprall oder andere Fehler oder durch unsachgemäße Lagerung verursacht wurden.

Die Garantie erlischt, wenn der Benutzer das Produkt ändert.

Die Garantie umfasst keine produktbedingten Schäden, Sachschäden oder allgemeinen Betriebsverluste.

Die Haftung des Herstellers kann die Reparatur oder den Austausch defekter Teile nicht übersteigen und beinhaltet nicht die Arbeitskosten für die Entfernung und Neuinstallation des defekten Teils, die Transportkosten zum und vom Servicecenter sowie alle anderen Materialien, die für die Durchführung der Reparatur erforderlich sind.

Diese Garantie deckt keine Ausfälle oder Fehlfunktionen infolge des Folgenden ab:

- Wenn Installation, Betrieb oder Wartung des Geräts nicht in Übereinstimmung mit unserem veröffentlichten und mit dem Gerät mitgelieferten „Benutzerhandbuch“ erfolgen.
- Die Verarbeitung jeder Installation des Geräts.
- Missbrauch, Veränderung, Unfall, Feuer, Flut, Blitzschlag, Nagetiere, Insekten, Fahrlässigkeit oder unvorhergesehene Ereignisse.
- Verwendung von nicht werksseitig zugelassenen Teilen oder nicht werksseitig zugelassenem Zubehör in Verbindung mit dem Produkt.

Haftungsbeschränkung

Dies ist die einzige Garantie des Herstellers. Niemand ist berechtigt, in unserem Namen weitere Garantien zu erteilen.

Diese Garantie gilt anstelle aller anderen ausdrücklichen oder stillschweigenden Garantien, einschließlich aber nicht beschränkt auf eine stillschweigenden Garantie der Eignung für einen bestimmten Zweck und eine bestimmte Verkaufsfähigkeit. Wir lehnen ausdrücklich jede Haftung für Folgeschäden, zufällige Schäden, indirekte Verluste oder Verluste im Zusammenhang mit einer Verletzung der ausdrücklichen oder stillschweigenden Garantie ab. Diese Garantie gibt Ihnen bestimmte gesetzliche Rechte, die je nach Land variieren können.

Beschwerden

Im Falle eines Garantieanspruchs ist ein gültiger Kaufbeleg vorzulegen. Lesen Sie mehr über die Erhebung eines Garantieanspruchs im Abschnitt SERVICE.

WICHTIG!

Wenn Sie technische Hilfe benötigen – wenden Sie sich an unsere Service-Hotline:

Rufnummer +45 7022 6856 Montag – Freitag von 09.00 – 13.00 Uhr

Wir verfügen über Fachkenntnisse zu unseren Produkten und in dem Fachgebiet im Allgemeinen, sodass Sie schnell und einfach Hilfe erhalten.



Lees de gebruikershandleiding voor elk gebruik, raadpleeg de overeenkomstige sectie in deze gebruikershandleiding.



Recycle ongewenste materialen in plaats van ze weg te gooien. Alle apparaten en verpakkingen moeten worden gesorteerd en aangeboden in een regionaal recyclingcentrum en op een milieuvriendelijke manier worden verwerkt.



Het product voldoet aan de toepasselijke Europese en andere richtlijnen.



Deze eenheid gebruikt een ontvlambaar koelmiddel. Als koelmiddel lekt en in contact komt met vuur of een verwarmingsdeel, zal dit schadelijk gas veroorzaken en is er brandgevaar.

Inhoudsopgave

1. Veiligheidsinstructies	105
2. Onderdelenlijst	107
3. Voorafgaand aan werking.....	109
4. Ononderbroken drainage.....	109
5. Bedieningsinstructies	110
6. Schoonmaken.....	114
7. Opslag.....	114
8. Foutcodes weergeven.....	115
9. Het oplossen van problemen.....	115
10. Technische specificaties	116
11. Smart Connection Handleiding	117
11. Service	120
12. Garantie.....	120

1. Veiligheidsinstructies

Waarschuwing

Dit apparaat is uitsluitend bedoeld voor gebruik in een huiselijke omgeving. Elk ander gebruik wordt niet aanbevolen door de fabrikant en kan leiden tot brand, elektrische schokken of ander persoonlijk letsel en schade aan eigendommen.



Waarschuivingen Natte handen niet toegestaan Waarschuiving

Netsnoer

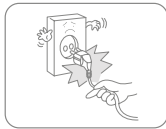

Trek de stekker niet uit het stopcontact om het apparaat uit het contact te halen.

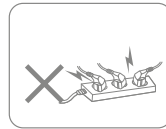

Gebruik het toestel niet met een overbelast verlengsnoer.

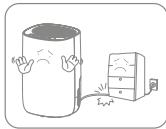

Plaats geen zware voorwerpen op het netsnoer om het veiligheidsrisico te vermijden.

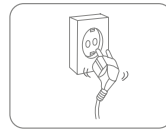

Gebruik het apparaat niet als de contactopeningen de stekker niet stevig vasthouden.



Probeer het netsnoer niet te wijzigen, neem contact op met het geautoriseerde servicecentrum voor reparatie.



Raak de stekker niet aan met natte handen om een elektrische schok te voorkomen.

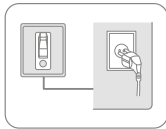

Het stopcontact moet geaard en adequaat beveiligd zijn.

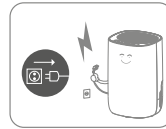

Trek de stekker uit het stopcontact tijdens onweer.

Plaatsing



Zet geen brandbare en explosieve voorwerpen rond het apparaat om brand te vermijden.

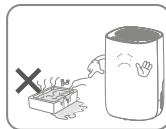

Gebruik het apparaat niet in het zwembad of vergelijkbare voorzieningen om veiligheidsrisico's te voorkomen.

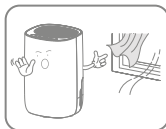

Gebruik het toestel niet op een plaats waar het trekt.



Plaats het apparaat op een stabiel, plat oppervlak.

Tijdens het gebruik

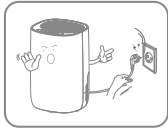

Schakel de stroom uit en haal het netsnoer uit het stopcontact voordat u het verplaatst.



Giet geen water in het apparaat om storing te voorkomen.

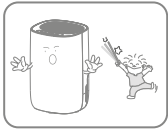

Kinderen moeten worden begeleid om ervoor te zorgen dat ze geen stokken in het apparaat plaatsen.



Zet geen zware voorwerpen op het apparaat om storing te voorkomen.



Duw het toestel niet omver en laat het apparaat niet leiden onder sterke klappen om storing te voorkomen.



Het apparaat mag niet worden afgedekt wanneer het wordt gebruikt.



Zet geen handen voor de luchtuitlaat om letsel of storing te voorkomen.

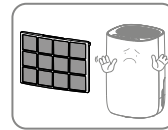

Installeer het luchtfilter voordat u het gebruikt.

2. Onderdelenlijst

Onderdelen

1. Bedieningspaneel
2. Handgreep
3. Luchtinlaatrooster
4. Afvoertuitlaat
5. Wielen
6. Luchtuitlaat
7. Achterklep
8. Netsnoer
9. Bovenklep
10. Voorklep
11. Watertank

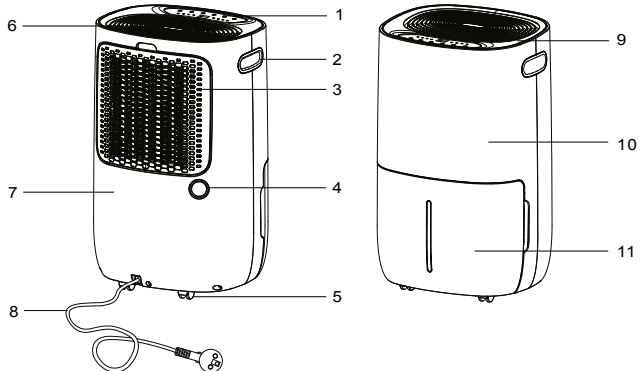

Bedieningspaneel

12. Aan/uit-knop
 13. Timer uit-knop
 14. Knoppen omhoog en omlaag
 15. Ventilator snelheidsknop/
 Knop kinderslot
 16. Modusknop
 17. Handmatige indicator
 18. Wasdroogindicator
 19. Indicator hoge ventilatorsnelheid
 20. Indicator lage ventilatorsnelheid
 21. Leesweergave voor vochtigheid
 22. Timer-indicator
 23. Indicator tank vol
 24. Indicator ontdoeien
 25. Aan/uit-indicator

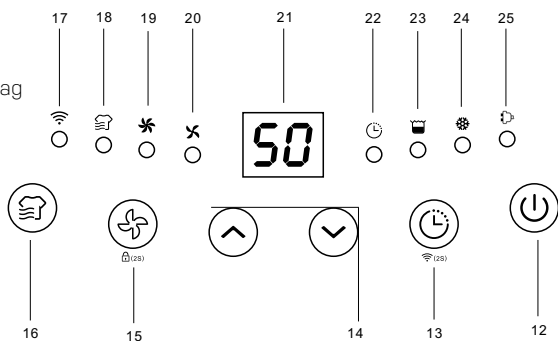

Afvoer

26. Afvoeruitlaat
 27. Afvoerpijp

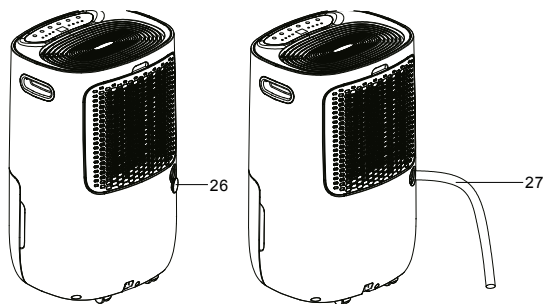

3. Voorafgaand aan werking

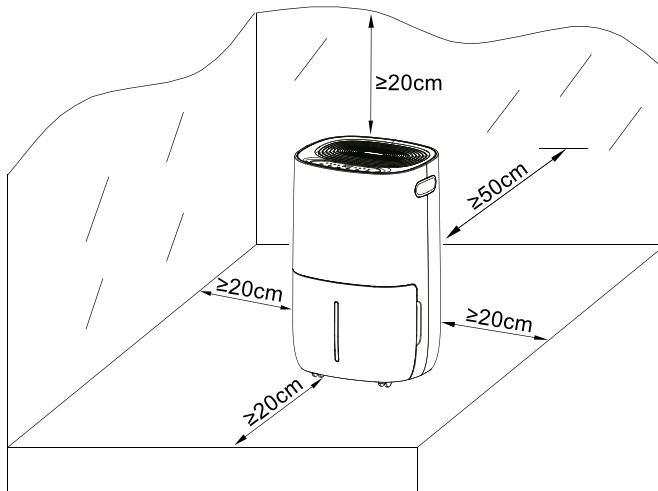

- Plaats de luchtontvochtiger rechtop op een stabiele, vlakke ondergrond.
- Zorg ervoor dat de luchtontvochtiger op een veilige afstand staat met ten minste 50 cm afstand van een muur of meubilair.
- De netvoeding moet overeenkomen met de waarde op het typeplaatje, het stopcontact moet geaard zijn.
- Zorg ervoor dat de tank correct is gemonteerd, als de tank vol is of niet op zijn plaats staat, gaat het tank vol licht branden en de luchtontvochtiger zal stoppen.
- Zet de stroom aan en laat de machine lopen volgens onderstaande instructies.

4. Ononderbroken drainage

In het algemeen wordt water in de tank verzameld. Wanneer u continue drainage wenst, zet dan stappen als volgt:

- Verwijder de watertank.
- Monteer een afvoerslang (14 mm binnendiameter) op de afvoeruitlaat.
- Zet de watertank weer op zijn plaats.



Zorg er altijd voor dat de slang bergaf wijst en niet is geblokkeerd of geknikt.

5. Bedieningsinstructies

Inschakelen/uitschakelen van het apparaat [aan-/uitknop]

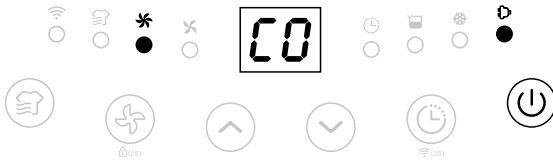

Maak een verbinding met de voeding en druk eenmaal op de aan/uit-knop om het apparaat in te schakelen.

Standaard draait het toestel op manuele continue ontvochtiging met hoge ventilatorsnelheid. De aan/uit-indicator is ingeschakeld.



Druk op de aan/uitknop om het apparaat uit te schakelen, het zal stoppen met werken, ventilator zal enkele seconden werken om hete lucht uit het apparaat te blazen.

Wanneer de machine in de standby-modus staat, zal de on/off indicator langzaam knipperen.

Auto shut-off timerfunctie [timerknop]

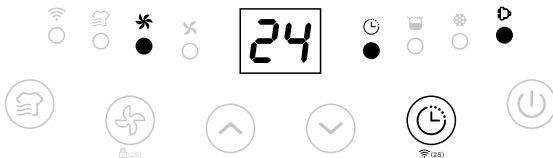

Druk op de timerknop om de tijd van uw voorkeur voor automatische uitschakeling te selecteren van 00.00-24.00 met steeds een druk op de knop.



De Auto timer off-instelling wordt geannuleerd als de timerknop 2 keer in 3 seconden wordt ingedrukt.

Auto timer off instelling wordt geannuleerd als het apparaat wordt uitgeschakeld en weer wordt ingeschakeld.

Instelling vochtigheid [omhoog en omlaag knoppen]

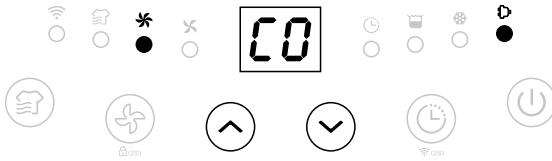

Druk op de knoppen omhoog en omlaag om de gewenste vochtigheid te kiezen van CO-30%-35%-40%-45%-50%-55%-60%-65%-70%-75%-80%-CO. CO betekent continue ontvochtiging, ongeacht de omgevingsvochtigheid.

Ventilatorsnelheid optie [ventilatorsnelheid-knop]

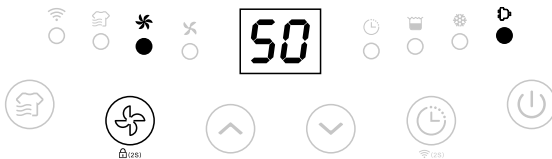

Druk op de ventilatorsnelheid-knop voor uw voorkeursinstelling van de ventilatorsnelheid te selecteren van laag tot hoog om te voldoen aan de verschillende gebruikseisen.



De snelheidsknop van de ventilator is ongeldig bij de stand kleding drogen en ont-dooien.

Wasdroogmodus

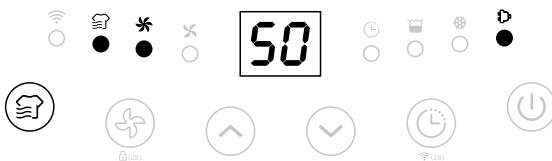

Druk eenmaal op de mode-knop om de Wasdroogmodus te selecteren. Het apparaat loopt in continue ontvochtiging met een hoge ventilatorsnelheid gedurende 6 uur en schakelt dan automatisch uit.

Wifi-functie [timerknop - 2 seconden]

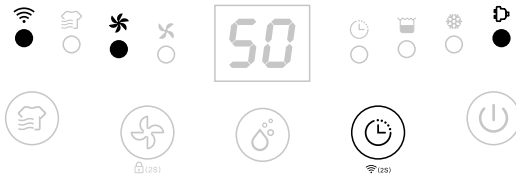

Druk 2 sec. op de timerknop om de wifi-functie te activeren en de distributienetwerkmodus te openen. Tijdens de netwerkconfiguratie knippert de wifi-indicator snel. Nadat de wifi verbonden is, brandt de indicator.



Voor gedetailleerde bediening, raadpleeg de handleiding 'Gebruiksaanwijzing slimme verbinding'.

Kinderveiligheidsfunctie [ventilatorsnelheid-knop - 2 seconden]



Druk 2 sec. op de ventilatorsnelheid-knop om alle knoppen met een piepend geluid te vergrendelen, dezelfde handeling opent ze weer.



De kinderveiligheidsfunctie kan worden ingesteld op standby-modus en bedrijfsmodus, maar kan niet worden geactiveerd wanneer de watertank vol is.

Lage temperatuur ontdooi-indicator

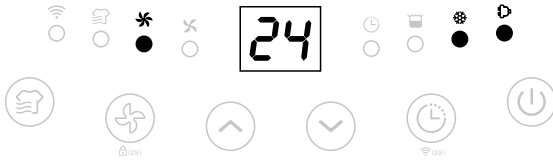

Wanneer de omgevingstemperatuur te laag is, gaat de luchtontvochtiger naar de ontdooi-stand, het apparaat loopt met een hoge ventilatorsnelheid zonder ontvochtiging.

Auto uitschakelen met water tank vol indicator

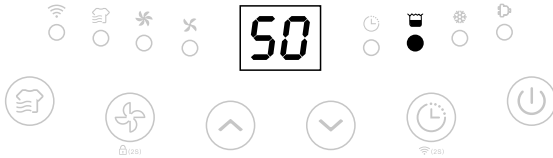

De eenheid zal naar standby-modus gaan wanneer de watertank vol is of wanneer de watertank niet goed is geïnstalleerd. Na het legen van de tank of het juist installeren van de watertank gaat het apparaat naar de vorige stand.



Behalve de aan/uit-knop zijn alle andere knoppen ongeldig.

Geheugenfunctie:

- Als u de stekker rechtstreeks uitschakelt of als de stroom uitvalt, schakel de stroom weer in en de luchtontvochtiger zal verder werken in de stand van voor de uitschakeling. De timerinstelling zal worden bewaard.
- Druk op de aan/uit-knop om de luchtontvochtiger uit te schakelen en druk op de aan/uitknop om hem weer in te schakelen. De ontvochtiger zal verder werken in de stand voorafgaand aan de uitschakeling. De timerinstelling wordt geannuleerd.
- Schakel de ontvochtiger uit en haal het netsnoer uit het stopcontact en sluit de toevoer weer aan en schakel de luchtontvochtiger in. Hij zal werken in de vooraf in de fabriek ingestelde stand.

6. Schoonmaken

Bij regelmatig gebruik kan het filter verstopt raken met stof en deeltjes. Daarom moet het filter ten minste om de twee weken worden gereinigd. Ga als volgt te werk:

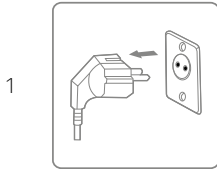

Schakel het apparaat uit en verwijder de stekker uit het stopcontact voordat u gaat reinigen.

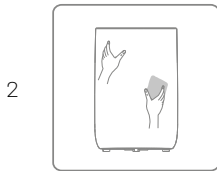

Reinig de behuizing met een zachte, droge doek. Als het apparaat zeer vuil is, gebruik dan een mild reinigingsmiddel. Veeg de luchtontvochtiger met een licht vochtige doek af. Spuit het apparaat nooit met water af.

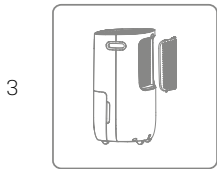

Verwijder het rooster, reinig het filter met een stofzuiger of zeepsop niet warmer dan 40°C.

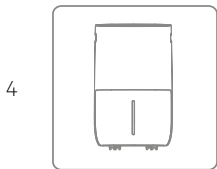

Spoel en droog het rooster volledig af voordat u het weer in het apparaat installeert.

7. Opslag

Als de luchtontvochtiger een lange periode niet zal worden gebruikt neem dan de volgende stappen:

1. Verwijder de stekker uit het stopcontact en leeg de tank, zorg ervoor dat de tank en de luchtontvochtiger volledig droog zijn. Dit kan een paar dagen duren.
2. Reinig het luchtfilter.
3. Controleer de luchtontvochtiger op een perfecte conditie om een veilig gebruik ervan na een lange periode van opslag te garanderen.
4. Verpak het apparaat met de geschikte verpakking.
5. Bewaar de luchtontvochtiger in een stofvrije locatie, en uit direct zonlicht. Bij voorkeur afgedekt met een vel plastic.

8. Foutcodes weergeven

Neem contact op met uw lokale distributeur als een van de onderstaande foutcodes verschijnt.

Code	Fout	Weergeven	Wat gebeurt er
E1	Temperatuursensor fout	Knippert elke 30 seconden	Apparaat ontvochtigt nog steeds, maar staat in de ont-dooi-stand.
E2	Vochtigheidssensor fout	Knippert elke 30 seconden	Apparaat ontvochtigt nog steeds, maar staat alleen in continue ontvochtigingsstand.
L3	Temperatuur luchttoevoer is te hoog >42°C	L3 knippert langzaam	Kompressor stopt, ventilator werkt op laag tempo 10 minuten later, wanneer de temperatuur onder 40°C zakt, zal het apparaat weer normaal functioneren.
L4	Temperatuur luchttoevoer is te laag >0°C	L4 knippert langzaam	Kompressor stopt, ventilator werkt op laag tempo 10 minuten later, wanneer de temperatuur boven 2°C stijgt, zal het apparaat weer normaal functioneren.

9. Het oplossen van problemen

Controleer het volgende voordat u contact opneemt met de technische ondersteuning.

PROBLEEM	MOGELIJKE OORZAAK	OPLOSSING
Het apparaat werkt niet	De stroom is niet aangesloten	Steek de stekker in het stop-contact
	De watertank is vol	Leeg de tank
	De tank is niet correct vervangen	Vervang de pomp
De waterverwijderingscapaciteit is te laag	Bedrijfstijd is te kort	Wees geduldig en wacht
	Omgevingstemperatuur of vochtigheid zijn te laag	Het is normaal dat het apparaat niet ontvochtigt in deze omstandigheden
Het apparaat werkt, maar vermindert de relatieve vochtigheid onvoldoende	De kamer is te groot	Wij raden u een luchtontvochtiger met een grotere capaciteit aan
	Er is te veel ventilatie	Verminder de ventilatie (bijv. sluit ramen en sluit deuren)
	Het luchtfilter is verstopt	Maak het luchtfilter schoon
	Stel de luchtvochtigheid hoger in dan de omgevingsvochtigheid	Stel de luchtvochtigheid lager in dan de omgevingsvochtigheid

De luchtontvochtiger blaast warme lucht	De gedroogde lucht gaat langs een verwarmingsspiraal alvorens het in de ruimte wordt geblazen als deel van het ontvochtigingsproces.	Dit is normaal, een luchtontvochtiger is geen luchtkoeler
Het display toont niet het ingestelde vochtigheidspunt	Het display toont de relatieve vochtigheid van de kamer niet het ingestelde punt	Druk eenmaal op de knop voor de vochtigheidscontrole om de ingestelde relatieve luchtvochtigheid te zien
Water op de vloer	Er is nog water in de tank, en het apparaat wordt te veel geschud bij verplaatsen	Wees voorzichtig bij het verplaatsen van de tank
De luchtontvochtiger is lawaaierig	Het luchtfilter is geblokkeerd of het apparaat staat op een oneffen oppervlak	Reinig het filter of zet het apparaat op een vlakke ondergrond

10. Technische specificaties

Model ADAM Art.no.		2509
Aanbevolen werkgebied m ²		2-70
Timer		1 ~ 24 u
Voeding		220-240V / 50Hz
Ontvochtigingscapaciteit		20 L/dag (30°C RH 80%)
		11,5 L/dag (27°C RH 60%)
Stroomverbruik		255 W
Luchtvolume m ³ /u	Hoog	145
	Laag	130
Geluidsniveau dB (A)	Hoog	44
	Laag	42
Watertank capaciteit		5 L
Bedrijfstemperatuur		5 ~ 35°C
Koelmiddel		R290
Compressor		Piston
Netto gewicht		15,2 kg
FILTER		Wasbaar
Afvoerslang diameter mm		14
Grootte product (BDH)		335 × 285 × 540 mm

De bovenstaande technische gegevens zijn alleen ter referentie. Wij behouden ons het recht voor om ze te wijzigen zonder voorafgaande kennisgeving.

11. Smart Connection Handleiding

APP apparaat koppelen

Zoek een APP platform voor "TuyaSmart" of scan onderstaande QR-code om de APP te downloaden.



Stap 1

Zorg ervoor dat de telefoon thuis is aangesloten op het wifi-netwerk en schakel Bluetooth in, tik op de rechtbovenhoek van de homepage + voeg apparaat toe.

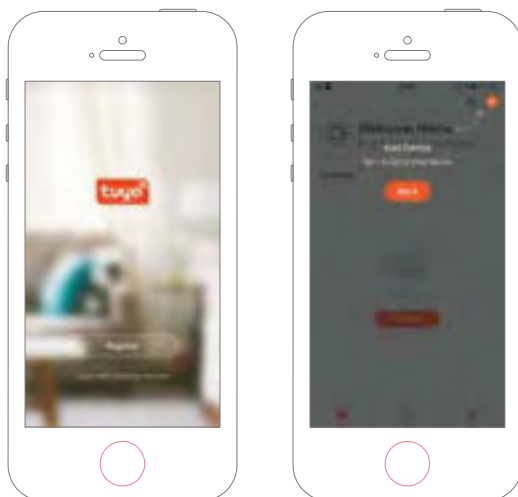

Stap 2

Volg de handleiding en kies het apparaat dat geconfigureerd moet worden. Geef dan het wifi-paswoord in.

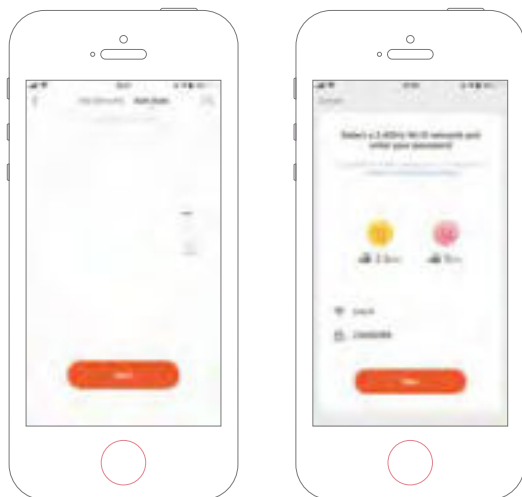
**Stap 3**

Voltooi de aansluiting om de luchtontvochtiger in te stellen met de APP.

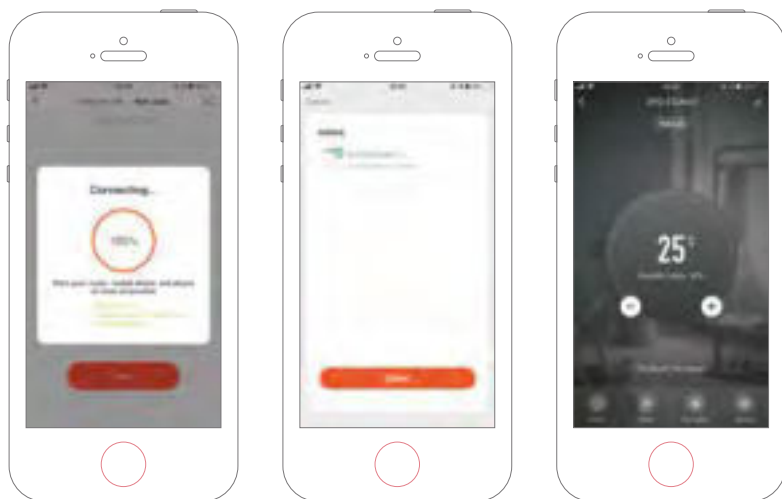

Toestel Manueel Toevoegen

Stap 1

Klik op Toestel Toevoegen op de startpagina of op + in de rechterbovenhoek om naar de Toestel Toevoegen-pagina te gaan.

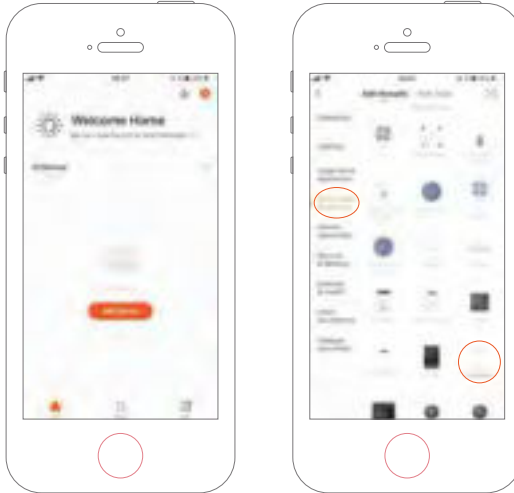

Stap 2

Bevestig als het lampje snel knippert en geef het wifi-paswoord in.

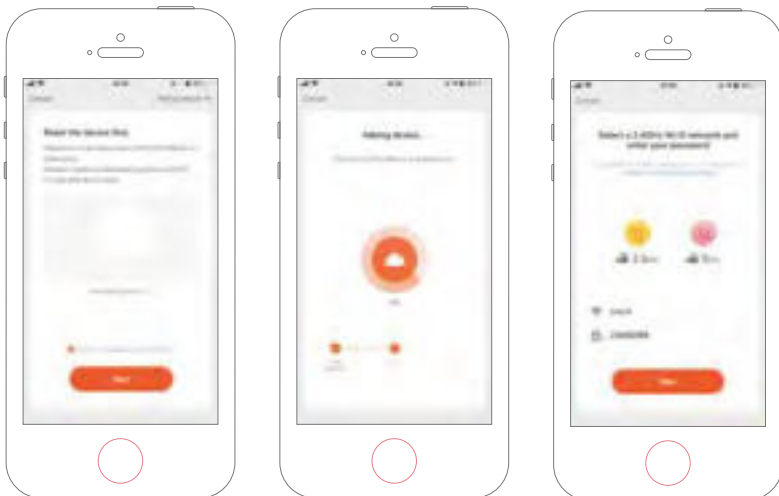

Stap 3

Voltooi de aansluiting om de luchtontvochtiger in te stellen met de APP.

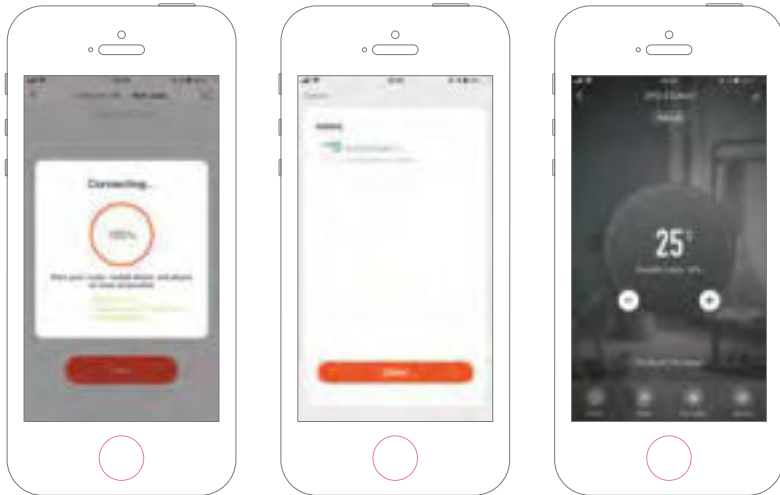

12. Service

Als u vragen hebt of meer informatie nodig hebt, aarzel dan niet om te bellen met

Klantenservice op + 45 70 22 68 56

Als u service nodig hebt of als u een garantieclaim wilt indienen, moet u dit rechtstreeks in ons supportsysteem doen. Ga naar de website onder SUPPORT.

13. Garantie

Beperkte garantie

Wij garanderen dat alle onderdelen vrij zijn van defecten aan materialen en arbeid voor een periode van twee jaar vanaf de datum van aankoop. De garantie dekt alleen materiaal of fabricagefouten die voorkomen dat het product op een normale manier kan worden geïnstalleerd of geëxploiteerd. Defecte onderdelen zullen worden vervangen of gerepareerd.

De garantie dekt geen transportschade, enig ander gebruik dan het bedoelde, schade veroorzaakt door onjuiste montage of oneigenlijk gebruik, schade veroorzaakt door slagen, stoten of andere fouten, of door onjuiste opslag.

De garantie vervalt als de gebruiker het product wijzigt.

De garantie geldt niet voor productschade, materiële schade of algemeen operationeel verlies.

De aansprakelijkheid van de fabrikant mag niet hoger zijn dan de reparatie of vervanging van defecte onderdelen en omvat geen arbeidskosten voor het verwijderen en opnieuw installeren van het defecte onderdeel, transportkosten van en naar het servicecentrum, en alle andere materialen die nodig zijn voor het uitvoeren van de reparatie.

Deze garantie dekt geen storing of storingen als gevolg van de volgende:

- Gebrek aan goede installatie, exploitatie of onderhoud van het apparaat in overeenstemming met onze gepubliceerde "Gebruikersgids" die bij het apparaat is meegeleverd.
- Het werk voor een installatie van het apparaat.
- Misbruik, verandering, ongeval, brand, overstroming, blikseminslag, knaagdieren, insecten, nalatigheid of onvoorziene gebeurtenissen.
- Gebruik van niet in de fabriek geautoriseerde onderdelen of accessoires in combinatie met het product.

Beperking van aansprakelijkheid

Dit is de enige garantie die de fabrikant geeft. Niemand mag namens ons een andere garantie geven.

Deze garantie is in plaats van alle andere garanties, expliciet of impliciet, met inbegrip van maar niet beperkt tot enige impliciete garantie van geschiktheid voor een bepaald doel en verkoopbaarheid. Wij wijzen uitdrukkelijk alle aansprakelijkheid af voor gevolgschade, accidentele schade, indirect verlies of verlies in verband met een schending van de expliciete of impliciete garantie.

Deze garantie geeft u specifieke wettelijke rechten, die per land kunnen verschillen.

Klachten

In het geval van een garantieclaim moet een geldig aankoopbewijs worden ingediend. Lees over het indienen van een garantieclaim onder de sectie SERVICE.

BELANGRIJK!

Als u technische hulp nodig hebt, neem dan contact op met onze servicelijn:

DK-Telefoon + 45 7022 6856 Maandag – vrijdag van 09.00 – 13.00 u

We hebben specialistische kennis van onze producten en het veld in het algemeen, zodat u snel en gemakkelijk hulp kunt krijgen.



Przeczytaj instrukcję obsługi przed każdym użyciem i zapoznaj się z odpowiednią sekcją w niniejszej instrukcji obsługi.



Niechciane materiały należy poddać recyklingowi materiałów zamiast ich utylizacji. Wszystkie urządzenia i opakowania należy odpowiednio sortować jako odpady i przekazać do lokalnego centrum recyklingu. Mają być również przetworzone w sposób ekologiczny.



Produkt spełnia wymogi obowiązujących dyrektyw UE i innych.



To urządzenie wykorzystuje łatwopalny czynnik chłodniczy. Jeżeli czynnik chłodniczy wycieknie i wejdzie w kontakt z ogniem lub częścią grzewczą, wytworzy się szkodliwy gaz i istnieje ryzyko pożaru.



Spis treści

1. Instrukcje bezpieczeństwa	122
2. Lista części	124
3. Przed rozpoczęciem działania	126
4. Odptyw ciągły	126
5. Instrukcja obsługi	127
6. Czyszczenie	130
7. Przechowywanie	131
8. Kody błędów na wyświetlaczu	132
9. Rozwiązywanie problemów	132
10. Dane techniczne	133
11. Instrukcja obsługi inteligentnego połączenia	134
11. Serwis i obsługa klienta	137
12. Gwarancja	137

1. Instrukcje bezpieczeństwa

Ostrzeżenie

To urządzenie jest przeznaczone do użytku wyłącznie w warunkach domowych. Wszelkie inne zastosowania są niezalecane przez producenta i mogą spowodować pożar, porażenie prądem elektrycznym lub inne obrażenia osób oraz uszkodzenia mienia.



Przeestrogi



Nie obsługiwać za pomocą mokrych rąk



Ostrzeżenie

Przewód zasilający



Aby odłączyć urządzenie od gniazdka, nie ciągnąć za przewód zasilający.

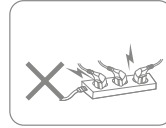

Nie używać urządzenia, korzystając z przeciążonego przedłużacza.



Aby nie zagrażać bezpieczeństwu, nie należy umieszczać ciężkich przedmiotów na przewodzie zasilającym.

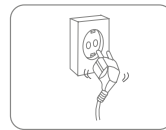

Nie używać urządzenia, jeśli jego otwory wtykowe nie mogą pewnie utrzymać wtyczki na miejscu.



Nie próbuj własnoręcznie wymieniać przewodu zasilającego, skontaktuj się z autoryzowanym serwisem w celu naprawy.



Aby uniknąć porażenia prądem elektrycznym, nie dotykaj wtyczki mokrymi rękami.

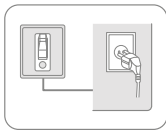

Gniazdo musi być uziemione i odpowiednio zabezpieczone.

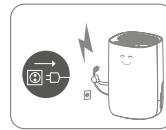

Podczas burzy należy wyciągnąć wtyczkę.

Umiejscowienie



Aby uniknąć pożaru, nie należy umieszczać przedmiotów łatwopalnych i wybuchowych wokół urządzenia.

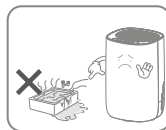

Nie używać urządzenia w basenie lub podobnych urządzeniach, aby nie stwarzać zagrożenia bezpieczeństwa.

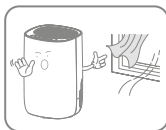

Nie używać urządzenia w ciągu dnia.



Umieść urządzenie na stabilnej, płaskiej powierzchni.

Użytkowanie



Przed przeniesieniem urządzenia należy wyłączyć zasilanie i odłączyć przewód zasilający.



W celu uniknięcia awarii nie należy wlewać wody do urządzenia.

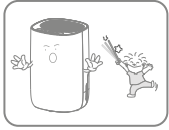

Dzieci należy nadzorować w celu zapewnienia, że nie będą wkładać podłużnych przedmiotów do urządzenia.



Nie należy umieszczać ciężkich przedmiotów na urządzeniu, by nie doszło do awarii.



Aby uniknąć awarii, nie należy wywracać urządzenia ani nie dopuszczać do silnych uderzeń.



Podczas użytkowania nie należy przykrywać urządzenia.



W celu uniknięcia obrażeń lub nieprawidłowego działania urządzenia nie należy wkładać rąk do wylotu powietrza.

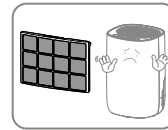

Przed użyciem należy zainstalować filtr powietrza.

2. Lista części

Elementy

1. Panel sterowania
2. Uchwyt
3. Kratka wlotu powietrza
4. Wylot odpływu
5. Kółka
6. Wylot powietrza
7. Pokrywa tylna
8. Przewód zasilający
9. Pokrywa górna
10. Pokrywa przednia
11. Zbiornik na wodę

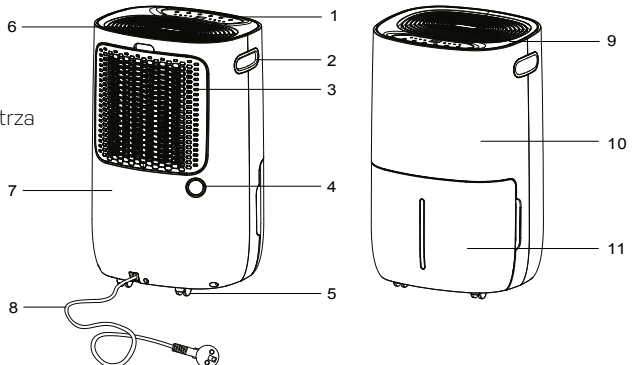

Panel sterowania

- 12. Przycisk zasilania
- 13. Przycisk wyłącznika czasowego
- 14. Przyciski w górę i w dół
- 15. Przycisk prędkości wentylatora/Przycisk blokady rodzicielskiej

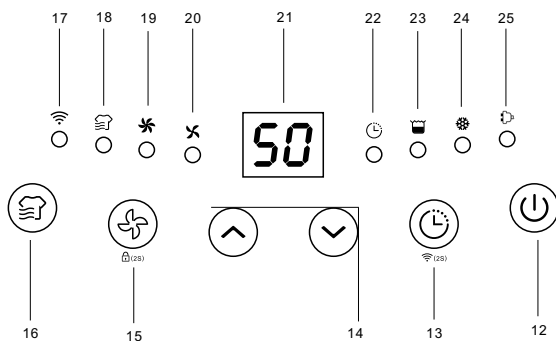

- 16. Przycisk trybu
- 17. Wskaźnik ręczny
- 18. Wskaźnik suszenia prania
- 19. Wskaźnik wysokiej prędkości obrotowej wentylatora
- 20. Wskaźnik niskiej prędkości obrotowej wentylatora
- 21. Wyświetlacz odczytu wilgotności
- 22. Wskaźnik wyłącznika czasowego
- 23. Wskaźnik pełnego zbiornika
- 24. Wskaźnik odszraniania
- 25. Wskaźnik wł./wył.

Odpyw

- 26. Wylot odpyw
- 27. Rura odpywowa

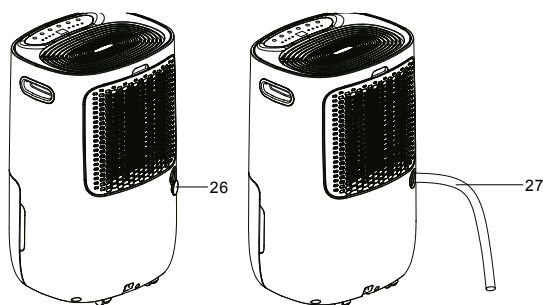

3. Przed rozpoczęciem działania

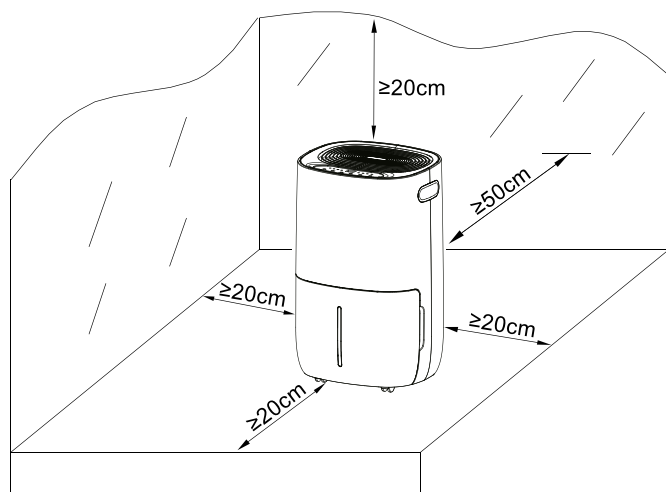

- Umieść osuszacz w pozycji pionowej na stabilnej, płaskiej powierzchni.
- Upewnij się, że osuszacz jest w bezpiecznej odległości co najmniej 50 cm od ściany lub mebli.
- Zasilanie powinno być zgodne z wartością na tabliczce znamionowej, a gniazdko zasilania powinno posiadać uziemienie.
- Upewnij się, że zbiornik jest prawidłowo zamontowany. Jeśli zbiornik jest pełny lub nie umieszczony prawidłowo na swoim miejscu, zostanie włączona lampka pełnego zbiornika i osuszacz przestanie działać.
- Włącz zasilanie i uruchom urządzenie zgodnie z poniższymi instrukcjami.

4. Odpływ ciągły

Ogólnie woda będzie zbierana w zbiorniku, więc jeśli chce się skorzystać z funkcji ciągłego odpływu, należy wykonać kroki opisane poniżej:

- Wyjąć zbiornik na wodę.
- Zamontować wąż drenażowy (średnica wewnętrzna 14 mm) do wylotu odpływu.
- Włożyć zbiornik wody z powrotem na miejsce.



Zawsze należy upewnić się, że wąż skierowany jest w dół i nie jest zablokowany ani zagięty.

5. Instrukcja obsługi

Włączanie/wyłączanie urządzenia [przycisk zasilania]

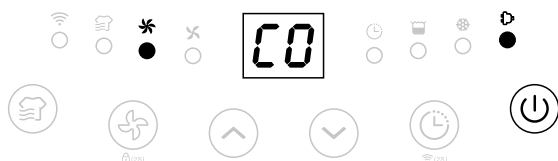

Podłącz zasilacz i naciśnij przycisk zasilania jeden raz, aby włączyć urządzenie. W trybie domyślnym urządzenie pracuje w ciągłym ręcznym trybie osuszania z wentylatorem pracującym z dużą prędkością. Wskaźnik wł./wyl. będzie włączony.



Naciśnij przycisk zasilania, aby wyłączyć urządzenie. Gdy przestanie działać, wentylator będzie działał przez kilka sekund, aby wydmuchać gorące powietrze z wnętrza urządzenia.

Gdy urządzenie jest w trybie czuwania, wskaźnik wł./wyl. zacznie powoli migać.

Funkcja automatycznego wyłączenia wyłącznika czasowego [przycisk wyłącznika czasowego]



Naciśnij przycisk wyłącznika czasowego, aby kolejnymi naciśnięciami wybrać preferowaną godzinę od 00:00 do 24:00 w celu uruchomienia automatycznego wyłączenia.



Ustawienie automatycznego wyłączenia wyłącznika czasowego zostanie anulowane, jeśli przycisk wyłącznika zostanie wciśnięty 2 razy w ciągu 3 sekund.

Ustawienie automatycznego wyłączenia wyłącznika czasowego zostanie anulowane, jeśli urządzenie zostanie wyłączone i włączone ponownie.

Ustawienie wilgotności [przyciski „W górę” i „W dół”]

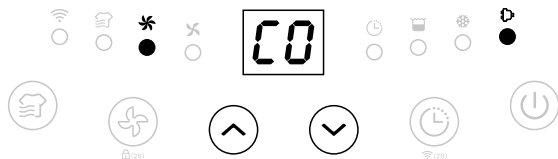

Naciśnij przyciski „W górę” i „W dół”, aby wybrać preferowaną wilgotność spośród wartości: CO-30%-35%-40%-45%-50%-55%-60%-65%-70%-75%-80%-CO. CO oznacza ciągłe osuszanie, niezależnie od wilgotności otoczenia.

Opcja prędkości wentylatora [przycisk prędkości wentylatora]

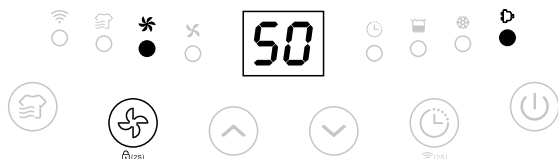

Naciśnij przycisk prędkości wentylatora, aby wybrać preferowane ustawienie jego prędkości (niska lub wysoka), aby dostosować pracę do różnych wymagań dotyczących użytkowania.



Przycisk prędkości wentylatora nie działa w trybach suszenia prania i odszraniania.

Tryb suszenia prania

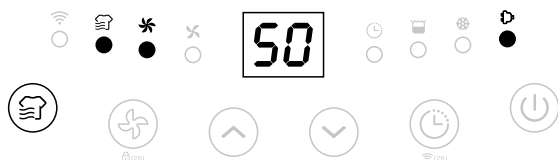

Naciśnij raz przycisk trybu, aby wybrać tryb suszenia prania. Urządzenie pracuje w trybie ciągłego osuszania z dużą prędkością wentylatora przez 6 godzin, a następnie automatycznie wyłącza się.

Funkcja WiFi (Przycisk Timer – 2 sekundy)



Nacisnąć przycisk Timer przez 2 sekundy, aby aktywować funkcję WiFi i przejść do trybu sieciowego. Podczas konfiguracji sieci, wskaźnik WiFi będzie szybko migał. Po połączeniu z WiFi wskaźnik będzie stale się świecił.



W celu uzyskania szczegółowych informacji należy zapoznać się z instrukcją „Instrukcja działania inteligentnego połączenia”.

Funkcja bezpieczeństwa – blokada rodzicielska [przycisk prędkości wentylatora - 2 sekundy]



Naciśnij przycisk prędkości wentylatora przez 2 sekundy, aby zablokować wszystkie przyciski. Rozlegnie się sygnał dźwiękowy. W ten sam sposób można je odblokować.



Funkcję kontroli rodzicielskiej można ustawić w trybie czuwania i w trybie pracy, ale nie można jej aktywować, gdy zbiornik wody jest pełny.

Wskaźnik odszraniania w niskiej temperaturze

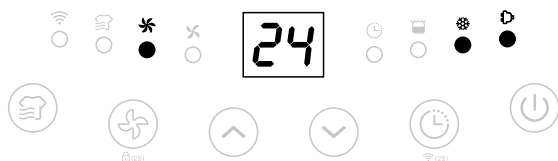

Gdy temperatura otoczenia jest zbyt niska, osuszacz wejdzie w tryb odszraniania. Urządzenie pracuje wtedy z dużą prędkością wentylatora bez osuszania.

Automatyczne wyłączenie z wskaźnikiem pełnego zbiornika na wodę

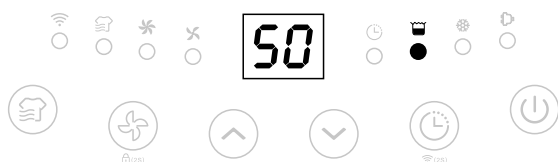

Urządzenie wejdzie w tryb czuwania, gdy zbiornik wody jest pełny lub gdy zbiornik na wodę nie jest prawidłowo zamocowany. Po opróżnieniu zbiornika na wodę lub prawidłowym zamontowaniu go, urządzenie przejdzie do poprzedniego trybu.



Z wyjątkiem przycisku zasilania wszystkie inne przyciski są nieaktywne.

Funkcja pamięci:

- A) W przypadku bezpośredniego odłączenia lub zaniku zasilania, a następnie ponownego podłączenia do zasilania, osuszacz uruchomi się w trybie, w którym pracował przed wyłączeniem. Ustawienie wyłącznika czasowego zostanie zachowane.
- B) Naciśnij przycisk zasilania, aby wyłączyć osuszacz, a następnie naciśnij przycisk zasilania, aby ponownie go włączyć. Osuszacz będzie działał w trybie, w którym działał przed wyłączeniem. Ustawienie wyłącznika czasowego zostanie anulowane.
- C) Wyłącz osuszacz i odłącz przewód zasilający, a następnie podłącz go ponownie do zasilania i włącz osuszacz. Urządzenie uruchomi się w trybie ustawień fabrycznych.

6. Czyszczenie

Przy regularnym użytkowaniu filtr może zostać zatkany pyłem i innymi cząstkami zanieczyszczającymi. Dlatego filtr powinien być czyszczony co najmniej raz na dwa tygodnie. Wykonaj następujące kroki:

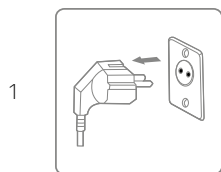

Przed czyszczeniem wyłącz urządzenie i wyjmij wtyczkę z gniazdka.

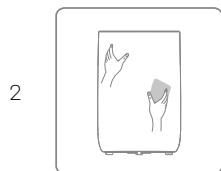

Wyczyść obudowę miękką, suchą szmatką. Jeśli urządzenie jest bardzo brudne, użyj łagodnego środka czyszczącego. Wytrzyj osuszacz lekko wilgotną szmatką. Nigdy nie opryskuj urządzenia wodą.

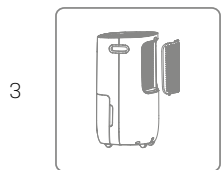

Wyjmij ruszt, oczyść go za pomocą odkurzacza lub wody z mydłem o temperaturze wynoszącej maksymalnie 40°C.

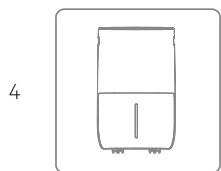

Przed ponownym zamocowaniem ruszt w urządzeniu należy całkowicie go przepłukać i osuszyć.

7. Przechowywanie

Jeśli osuszacz nie będzie używany przez dłuższy okres czasu, wykonaj następujące czynności:

1. Wyjmij wtyczkę z gniazdka i opróżnij zbiornik. Upewnij się, że zbiornik i osuszacz są całkowicie suche. Może to potrwać kilka dni.
2. Oczyść filtr powietrza.
3. Sprawdź, czy osuszacz jest w idealnym stanie, aby zapewnić jego bezpieczne użytkowanie po długim okresie przechowywania.
4. Zapakuj urządzenie w odpowiednie opakowanie.
5. Osuszacz należy przechowywać w miejscu wolnym od kurzu i z dala od bezpośredniego działania promieni słonecznych. Najlepiej pokryty folią z tworzywa sztucznego.

8. Kody błędów na wyświetlaczu

Jeśli pojawi się którykolwiek z poniższych kodów błędów, należy skontaktować się z lokalnym dystrybutorem.

Kod	Błąd	Wyświetlacz	Działanie
E1	Błąd czujnika temperatury	Miganie co 30 sekund	Urządzenie nadal osusza, ale pracuje tylko w trybie odszraniania.
E2	Błąd czujnika wilgotności	Miganie co 30 sekund	Urządzenie nadal osusza, ale pracuje tylko w trybie ciągłego osuszenia.
L3	Temperatura powietrza na wlocie jest zbyt wysoka >42°C	Powoli miga L3	Kompresor przestaje działać, wentylator pracuje przy niskiej prędkości. 10 minut później, jeśli temperatura spadnie poniżej 40°C, maszyna będzie działać normalnie.
L4	Temperatura wlotu powietrza jest zbyt niska >0°C	Powoli miga L4	Kompresor przestaje działać, wentylator pracuje przy niskiej prędkości. 10 minut później, jeśli temperatura wzrośnie powyżej 2°C, urządzenie będzie działać normalnie.

9. Rozwiązywanie problemów

Przed skontaktowaniem się z działem pomocy technicznej należy sprawdzić poniższe kwestie.

PROBLEM	MOŻLIWA PRZYCZYNA	ROZWIĄZANIE
Urządzenie nie działa.	Zasilanie nie jest podłączone.	Włóż wtyczkę do gniazdka elektrycznego.
	Zbiornik na wodę jest pełny.	Opróżnij zbiornik.
	Zbiornik nie został prawidłowo wymieniony.	Wymień zbiornik.
Zbyt niska wydajność usuwania wody.	Zbyt krótki czas pracy.	Poczekaj cierpliwie.
	Zbyt niska temperatura otoczenia lub wilgotność.	To normalne, że urządzenie nie przeprowadza osuszania w tych warunkach.

Urządzenie działa, ale zmniejsza wilgotność względną w niedostatecznym stopniu.	Pomieszczenie jest zbyt duże.	Zalecamy używanie osuszacza o większej pojemności.
	Nadmierna wentylacja.	Zredukuj wentylację (np. zamknij okna i drzwi).
	Filtr powietrza jest zatkany.	Oczyść filtr powietrza.
	Ustawiona wilgotność jest wyższa niż wilgotność otoczenia.	Ustawiona wilgotność jest niższa od wilgotności otoczenia.
Osuszacz wywiewa ciepłe powietrze.	Wysuszone powietrze przejdzie przez cewki grzewcze zanim zostanie wdmuchane do pomieszczenia w ramach procesu osuszania.	Jest to normalne, osuszacz nie służy do chłodzenia powietrza.
Wyświetlacz nie wyświetla ustawionej wartości wilgotności.	Wyświetlacz pokazuje wilgotność względną pomieszczenia, a nie wartość ustawioną.	Naciśnij jeden raz przycisk kontroli wilgotności, aby zobaczyć docelową wilgotność względną.
Woda na podłodze.	W zbiorniku znajdują się pozostałości wody, a urządzenie zostało zbyt mocno przechylone na skutek ruchu.	Podczas przemieszczania zbiornika należy zachować ostrożność.
Osuszacz jest głośny.	Filtr powietrza jest zablokowany lub urządzenie znajduje się na nierównej powierzchni.	Wyczyść filtr lub umieść urządzenie na płaskiej powierzchni.

10. Dane techniczne

Model ADAM, art. nr		2509
Zalecana powierzchnia pracy w m ²		2-70
Wyłącznik czasowy		1 ~ 24 h
Zasilacz		220-240 V – 50 Hz
Zdolność osuszania		20 l/dzień (30°C RH 80%)
		11,5 l/dzień (27°C RH 60%)
Pobór mocy		255 W
Objętość powietrza m ³ /h	Wysoki	145
	Niski	130
Poziom hałasu dB(A)	Wysoki	44
	Niski	42
Pojemność zbiornika na wodę		5 l
Temperatura		5 ~ 35°C
Czynnik chłodniczy		R290

Sprężarka	Piston
Net Weight	15,2 kg
Filtr	Zmywalny
Średnica węża odpływowego w mm	14
Wymiary urządzenia (szer. x gł. x wys.)	335 × 285 × 540 mm

Powyższe dane techniczne służą wyłącznie do celów informacyjnych. Zastrzegamy sobie prawo do ich modyfikacji bez uprzedzenia.

11. Instrukcja obsługi inteligentnego połączenia

Powiązanie aplikacji z urządzeniem

Wyszukaj na platformie z aplikacjami hasło „TuyaSmart” lub zeskanuj poniższy kod QR, aby pobrać aplikację.



Krok pierwszy

Upewnij się, że telefon jest podłączony do Wi-Fi w domu i włącz urządzenie Bluetooth, dotknij ikonę „+” w prawym górnym rogu strony głównej, aby dodać urządzenie.

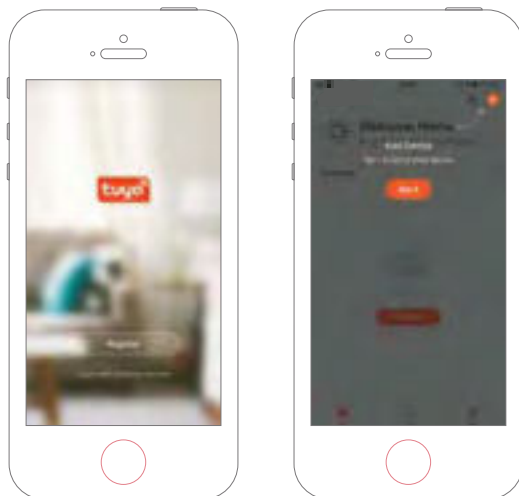

Krok drugi

Postępuj zgodnie z instrukcjami, aby wybrać urządzenie do skonfigurowania, a następnie wprowadź hasło Wi-Fi.

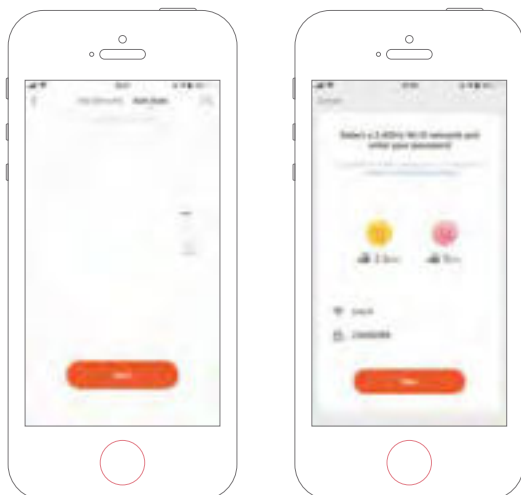

Krok trzeci

Zakończ połączenie, aby skonfigurować osuszacz za pomocą aplikacji.

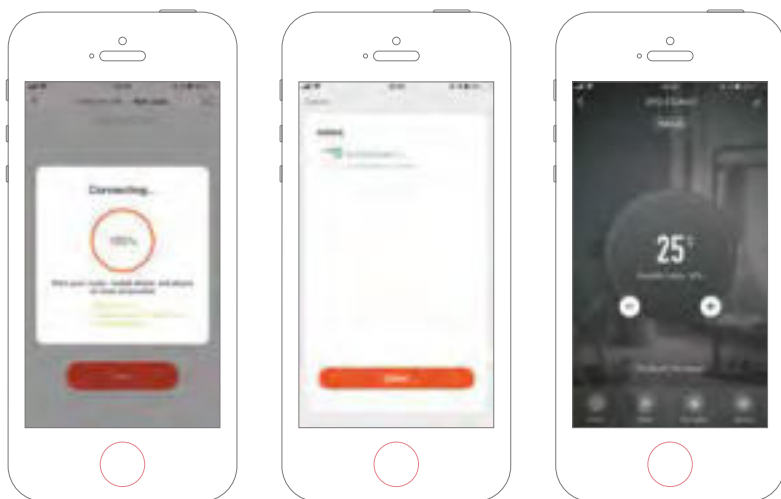

Ręczne dodawanie urządzenia

Krok pierwszy

Dotknij Dodaj urządzenie na stronie głównej lub kliknij ikonę „+” w prawym górnym rogu, aby przejść do strony Dodaj urządzenie.

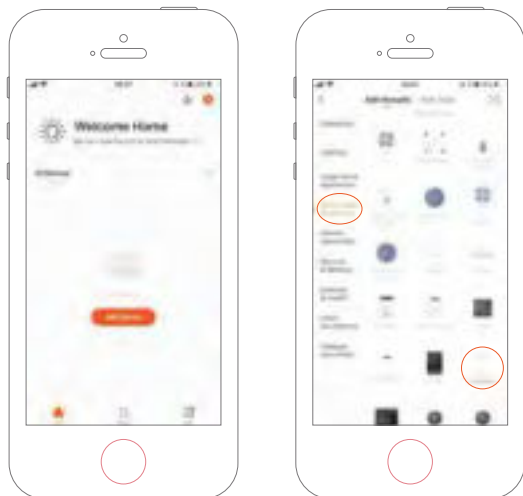

Krok drugi

Sprawdź, czy wskaźnik szybko miga i wprowadź hasło Wi-Fi.

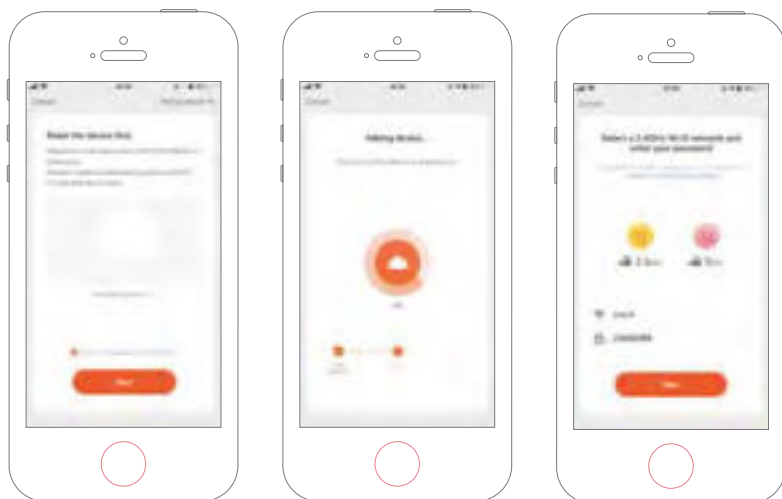

Krok trzeci

Zakończ połączenie, aby skonfigurować osuszacz za pomocą aplikacji.

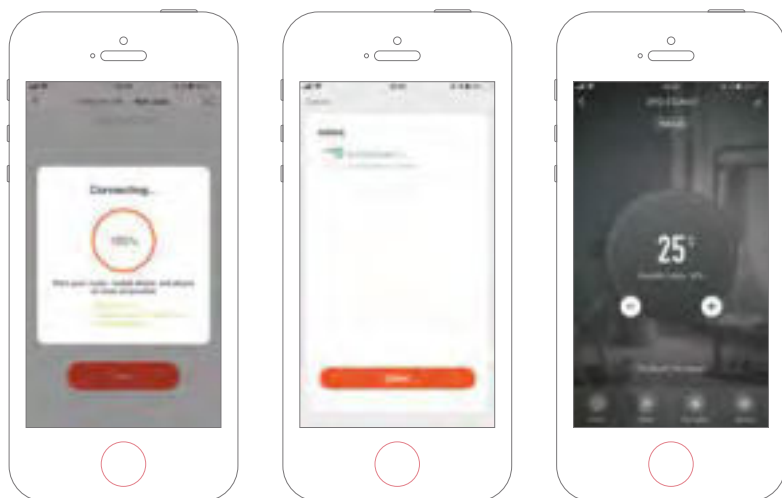

12. Serwis i obsługa klienta

W razie pytań lub potrzeby uzyskania dalszych informacji prosimy o kontakt z **działem obsługi klienta por numerem +45 70 22 68 56.**

Jeśli potrzebny jest serwis lub pragniesz złożyć roszczenie gwarancyjne, należy przestać zgłoszenie bezpośrednio w naszym systemie pomocy technicznej. Przejdź do działu POMOCA TECHNICZNA na stronie internetowej.

13. Gwarancja

Ograniczona gwarancja

Gwarantujemy, że wszystkie części są wolne od wad materiałowych i produkcyjnych przez okres dwóch lat od daty zakupu. Gwarancja obejmuje wyłącznie wady materiałowe lub produkcyjne, które uniemożliwiają montaż lub normalną eksploatację produktu. Uszkodzone części zostaną zastąpione lub naprawione.

Gwarancja nie obejmuje szkód transportowych, użytkowania innego niż zamierzone, szkód spowodowanych nieprawidłowym montażem lub niewłaściwym użytkowaniem, uszkodzeń spowodowanych uderzeniami lub innymi błędami albo niewłaściwym przechowywaniem.

W przypadku modyfikacji produktu przez użytkownika gwarancja traci ważność.

Gwarancja nie obejmuje uszkodzeń związanych z produktem, uszkodzeń mienia ani ogólnych strat operacyjnych.

Odpowiedzialność producenta nie może przekraczać zakresu naprawy lub wymiany wadliwych części i nie obejmuje kosztów pracy poniesionych w celu usunięcia i ponownego zainstalowania wadliwej części, kosztów transportu do i z centrum serwisowego oraz wszystkich innych materiałów niezbędnych do przeprowadzenia naprawy.

Niniejsza gwarancja nie obejmuje awarii lub nieprawidłowego działania w wyniku następujących czynności:

- Brak prawidłowej instalacji, obsługi lub konserwacji urządzenia zgodnie z opublikowanym „Podręcznikiem użytkownika” dostarczonym wraz z urządzeniem.
- Wykonanie dowolnej instalacji urządzenia.
- Niewłaściwe użytkowanie, przeróbka, wypadek, pożar, powódź, uderzenie pioruna, gryzienie, owady, zaniedbania lub nieprzewidziane wydarzenia.
- Korzystanie z części lub akcesoriów nieautoryzowanych przez producenta w połączeniu z produktem.

Ograniczenie odpowiedzialności

Jest to jedyna gwarancja udzielana przez producenta. Nie upoważniamy nikogo do udzielania jakichkolwiek innych gwarancji w naszym imieniu.

Niniejsza gwarancja zastępuje wszelkie inne gwarancje, wyraźne lub dorozumiane, obejmujące, ale nie ograniczające się do wszelkich dorozumianych gwarancji przydatności do określonego celu i sprzedawalności. Producent wyraźnie zrzeka się wszelkiej odpowiedzialności za szkody wynikowe, przypadkowe, pośrednie lub straty związane z naruszeniem wyrażonej lub dorozumianej gwarancji.

Niniejsza gwarancja daje użytkownikowi określone prawa, które mogą się różnić w zależności od kraju.

Skargi

W przypadku roszczeń gwarancyjnych należy okazać ważny dowód zakupu. Więcej informacji na temat wysuwania roszczeń gwarancyjnych znajduje się w sekcji Obsługa klienta.

WAŻNE!

Jeśli potrzebujesz pomocy technicznej – skontaktuj się z naszą linią serwisową:

Nr tel. w Danii + 45 7022 6856 Poniedziałek – piątek w godz. 9:00 – 13:00

Posiadamy specjalistyczną wiedzę na temat naszych produktów i ogólnej tematyki, dzięki czemu możemy szybko i łatwo udzielić pomocy.



Thank you for choosing this product.
Please read this instruction manual before using it.